

दुहुँ गाउँपालिका
गाउँ कार्यपालिकाको कार्यालय
सुदूरपश्चिम प्रदेश
जलवायु परिवर्तन स्थानीय अनुकूलन
परियोजना



दुहुँ गाउँपालिका वडा नं.२ मा संचालन हुने
हिकिला सिचाइ योजनाको

सिलबन्दी दरभाउ पत्र नं.DRM_SQ-001/082/083

बाह्य निर्माण सामग्री, पाइप, फिटिङ्स, औजार खरिद तथा ढुवानी

आर्थिक वर्ष:२०८२/०८३

हिकिला सिचाइ योजना उपभोक्ता समिति
दुहुँ गाउँपालिका वडा नं.२ हिकिला दार्चुला



हिकिला सिचाइ योजना
दुहुँ गाउँपालिका वडा नं. २ हिकिला
कोटेशन पेश गर्ने सम्बन्धमा

श्री -----

उपरोक्त सम्बन्धमा हिकिला सिचाइ योजनाको लागि यसै सूचनासंग संलग्न सूची वमोजिमका सिचाइ योजनामा प्रयोग हुने निर्माण सामग्रीहरू सिमेन्ट, रड, पाइप तथा फिटिङ्स र औजारहरू खरिद गर्नुपर्ने भएकोले संलग्न परिमाण, तौल र गुणस्तरका सामानहरू निम्न शर्तहरूको अधिनमा रही सप्लाई गर्न त्यस सप्लायर मञ्जूर भएमा मिति २०८३ असार ०३ गते १२ वजे भित्रमा शिलवन्दी कोटेशन पेश गर्नको लागि सूचित गरिन्छ ।

शर्तहरू:

- १) संलग्न परिमाण वमोजिमको निर्माण सामग्रीहरू सिमेन्ट, रड, पाइप तथा फिटिङ्स र औजारहरू योजनाको दार्चुला जिल्ला खलंगामा रहेको उपभोक्ता समितिको गोदाममा यस समितिसंग सम्झौता भएको मितिले १५ (पन्ध्र) दिन भित्र सप्लाई शुरु गरी ३५ दिन भित्र सप्लाई गरी सक्नुपर्नेछ ।
- २) उक्त सामानहरूको ढुवानी लागत सामग्रीको दररेटमा नै उल्लेख गर्नुपर्नेछ । उपभोक्ता समितिले थप कुनै ढुवानी खर्च व्यहोर्ने छैन । यदी सप्लायरले सामान ढुवानी नगर्ने भएमा कोटेशन पेश गर्दा उल्लेख गरि पेश गर्नु पर्ने छ, सप्लायर्स छनौट गर्दा गोदाम सम्म ढुवानी गर्न मन्जुर सप्लायर्सलाई प्राथमिकता दिइनेछ ।
- ३) सप्लाई गरिएको सामग्रीहरू संलग्न परिमाण, गुणस्तर र तौलको हुनुपर्नेछ । यदि सामान सप्लाई भैसकेपछि प्राविधिकले जाँच गर्दा सो वमोजिम नरहेको पाइएमा उक्त सामान विना कुनै अतिरिक्त शुल्क सप्लायरले फिर्ता लगी गुणस्तर वमोजिमको अर्को सामान सोही स्थानमा ढुवानी गरीदिनु पर्नेछ ।
- ४) सामान सप्लाई गर्नु भन्दा पहिले प्राविधिकवाट सामग्री जाँच भै प्रमाणित गरेपछि मात्र उपभोक्ता समितिले सप्लायरलाई प्रमाणित सामानको भुक्तानी चेक मार्फत गर्नेछ ।
- ५) सप्लाई गरिएका सबै सामानहरू नेपालमा उत्पादितको हकमा नेपाल गुणस्तर NS र सिमेन्टको हकमा नेपाल गुणस्तर चिन्ह NS 49 वा भारतीय गुणस्तर प्राप्त ५३ ग्रेडको ओ.पि.सि IS चिन्ह अंकित हुनुपर्नेछ ।
- ६) पोलिथिन पाइपको हकमा दरभाव पत्रमा उल्लेख गरीएको NS 40 प्रेसर केजी मा लाइ नोमीनल प्रेसर (PN) र IS अन्तरगत SDR बुझनुपर्नेछ ।
- ७) सामग्रीको मुल्य अंकित गर्दा नेपाली रुपैयामा अंक र अक्षर दुवैमा विना केरमेट लेख्नुपर्नेछ । अंकमा लेखिएको दर अस्पष्ट भएमा वा अंक र अक्षरमा रकम फरक भएमा अक्षरमा लेखिएको रकमलाई मान्यता दिइनेछ ।
- ८) कोटेशनहरू विना कुनै कारण स्वीकृत गर्ने वा नगर्ने वा आंशिक रुपमा स्वीकृत गर्ने अधिकार यस उपभोक्ता समितिमा रहनेछ ।
- ९) कोटेशन पेश गर्ने सप्लायरले उपभोक्ता समितिले प्रमाणित गरेको परिमाण सूची (Bill of Quantities) मा मात्र दरभाउ पेश गर्नुपर्नेछ । अन्य कागजमा भरिएको कोटेशनलाई मान्यता दिइनेछैन ।
- १०) सामान सप्लाई गर्दा नियमानुसार लाग्ने सबै करहरू सप्लायरले नै तिर्नुपर्नेछ । रकम भुक्तानी गर्दा अग्रिम आयकर वापत १.५ प्रतिशत कर कटाई भुक्तानी गरिनेछ वा सप्लायरले सो रकम वरावर राजश्व कार्यालयमा बुझाएको रसिद पेश गर्नुपर्नेछ ।
- ११) उपभोक्ता समितिवाट पेश गरिएका वाहेक सप्लायरले कुनै अन्य शर्तहरू राख्न पाउने छैन ।
- १२) कोटेशनको साधमा फर्मको नविकरण गरिएको दर्ता प्रमाणपत्र, भ्याट दर्ता र अद्यावधिक गरिएको, आयकर चुक्ता गरेको प्रमाणित प्रतिलिपि संलग्न गर्नुपर्नेछ ।
- १३) छनौट भएको सप्लायरलाई उपभोक्ता समितिले निर्णय गरेको मितिले तीन दिन भित्र सो को जानकारी दिनेछ । जानकारी प्राप्त भएको सात दिन भित्र सम्झौता सम्पन्न गर्नुपर्नेछ र सम्झौता भएको तीन दिन भित्र समितिले कायदिश दिनेछ ।
- १४) प्रकृया नपुगी पेश हुन आएको कोटेशन उपर कुनै कार्यवाही हुनेछैन ।

संलग्न

१. उपभोक्ता समितिले प्रमाणित गरेको परिमाण सूची
२. उपभोक्ता समितिले प्रमाणित गरेको सप्लाई गर्नुपर्ने सामानको स्पेशिफिकेशन

अध्यक्ष



दरभाउ पत्र (Bill of Quantity)

आयोजनाको नाम: हिकिला सिचाँइ योजना
दुहुँ गाउँपालिका, वडा नं.- २

दरभावपत्र बमोजिमको रकम (भ्याट र डुवानी सहित) १४,१७३,३३४.६४

क्र.स	सामग्री तथा सेवाको नाम	सामग्री तथा सेवाको विशिष्टीकरण	इकाइ	जम्मा परिमाण (१)	मुद्रा	प्रती ईकाइ मुल्य		जम्मा मुल्य (२x२)
						अंकमा (२)	अक्षरमा	
१	पानी आपूर्तिको लागि उच्च घनत्व पोलिथिन पाइप (HDPE Pipe)							
	पी.ई.-१०० पाइप, SDR २१, PN-६, DN-६३		मिटर	330.00	NPR			
	पी.ई.-१०० पाइप, SDR १३.६, PN-१०, DN-६३		मिटर	1,223.20	NPR			
	पी.ई.-१०० पाइप, SDR ११, PN-१२.५, DN-६३		मिटर	1,035.10	NPR			
	पी.ई.-१०० पाइप, SDR ९, PN-१६, DN-६३	NS 40-2079, सामग्री प्रेसNS 40-2079,	मिटर	467.50	NPR			
	पी.ई.-१०० पाइप, SDR ७.४, PN-२०, DN-६३	सामग्री ग्रेड: PE 100, SDR: 41, SDR 33,	मिटर	119.90	NPR			
	पी.ई.-१०० पाइप, SDR २१, PN-६, DN-७५	SDR 26, SDR 21, SDR 17, SDR	मिटर	155.10	NPR			
	पी.ई.-१०० पाइप, SDR १३.६, PN-१०, DN-७५	13.6, SDR 11, SDR 9, SDR 7.4 र SDR 6	मिटर	708.40	NPR			
	पी.ई.-१०० पाइप, SDR ११, PN-१२.५, DN-७५	सहित COIL NO वा PIECE NO र MRP RS	मिटर	574.20	NPR			
	पी.ई.-१०० पाइप, SDR ९, PN-१६, DN-७५	उल्लेख भएको हुनुपर्नेछ।	मिटर	189.20	NPR			
	पी.ई.-१०० पाइप, SDR ७.४, PN-२०, DN-७५		मिटर	166.10	NPR			
	पी.ई.-१०० पाइप, SDR २१, PN-६, DN-९०		मिटर	177.10	NPR			





दरभावपत्र माग गर्नेको सही:

दरभावपत्र पेश गर्नेको सही:

छाप:

दरभाउ पत्र (Bill of Quantity)

आयोजनाको नाम: हिकिला सिचाई योजना
दुहुँ गाउँपालिका, वडा नं.- २

दरभावपत्र बमोजिमको रकम (भ्याट र दुवानी सहित) १४,१७३,३३४.६४

क्र.स	सामग्री तथा सेवाको नाम	सामग्री तथा सेवाको विशिष्टीकरण	इकाइ	जम्मा परिमाण (१)	मुद्रा	प्रती ईकाइ मुल्य		जम्मा मुल्य (१४२)
						अकमा (२)	अक्षरमा	
	पी.ई.-१०० पाइप, SDR १३.६, PN-१०, DN-१०		मिटर	682.00	NPR			
	पी.ई.-१०० पाइप, SDR २१, PN-६, DN-२२५		मिटर	2,898.50	NPR			
२	पानी आपूर्तिको लागि जि.आइ पाइप (GI Pipe)							
	जी.आइ. पाइप (१५ मिमी)-MC		मिटर	0.30	NPR			
	जी.आइ. पाइप (४० मिमी)-MC	NS 199:2046 •	मिटर	60.20	NPR			
	जी.आइ. पाइप (५० मिमी)-MC	याल्मनाइड माइल्ल स्टील पाइप "मध्यम" र "हेभी" ड्युटी जटती	मिटर	120.40	NPR			
	जी.आइ. पाइप (८० मिमी)-MC	स्टिल पाइप हुनुपर्नेछ।	मिटर	24.00	NPR			
	जी.आइ. पाइप (२१९ मिमी)-MC		मिटर	12.00	NPR			
३	जि.आइ फिटींग्स, ब्रास भल्भहरू तथा जि.आइ /पोलिथिन कनेक्टर र थाराहरू							
	जी.आइ. एल्बो (४० मिमीØ)	NS वा सो सरह को IS (1879) (मध्यम वर्ग)	वटा	86.00	NPR			
	जी.आइ. इक्यल टी (८० मिमीØ)	NS वा सो सरह को IS (1879) (मध्यम वर्ग)	वटा	8.00	NPR			
	जी.आइ. -पोलिथिन फ्ल्यान्ज सेट (५०x६३ मिमीØ)	सवित्र स्पेशिफिकेशन	सेट	172.00	NPR			
	जी.आइ. -पोलिथिन फ्ल्यान्ज सेट (८०x९० मिमीØ)	पुस्तिकामा भएबमोजिम	सेट	16.00	NPR			



(Signature)

दरभावपत्र-सांग गर्नेको सही:

दरभावपत्र पेश गर्नेको सही:

दरभाउ पत्र (Bill of Quantity)

आयोजनाको नाम: हिकिला सिचाँइ योजना
 दुहुँ गाउँपालिका, वडा नं.- २

दरभावपत्र बमोजिमको रकम (भ्याट र दुवानी सहीत) १४,१७३,३३४.६४

क्र.स	सामग्री तथा सेवाको नाम	सामग्री तथा सेवाको विधि/टीकरण	इकाइ	जम्मा परिमाण (१)	मुद्रा	प्रती ईकाइ मुल्य		जम्मा मुल्य (१५२)
						अंकमा (२)	अक्षरमा	
	ब्रास ग्लोब भल्म (४० मिमीØ)		वटा	86.00	NPR			
	ब्रास ग्लोब भल्म (५० मिमीØ)	NS-382/054, NS मार्क	वटा	86.00	NPR			
	ब्रास ग्लोब भल्म (८० मिमीØ)		वटा	8.00	NPR			
	जी.आइ. निपल (४० मिमीØ/७५ मिमी लामो)		वटा	172.00	NPR			
	जी.आइ. निपल (५० मिमीØ/७५ मिमी लामो)	NS वा सी सरह को IS (1879) (मध्यम वर्ग)	वटा	86.00	NPR			
	जी.आइ. निपल (८० मिमीØ/७५ मिमी लामो)		वटा	16.00	NPR			
	जी.आइ. युनियन (८० मिमीØ)	NS वा सी सरह को IS (1879) (मध्यम वर्ग)	वटा	16.00	NPR			
	जी.आइ. अनइकल टी (५०x४० मिमीØ)	NS वा सी सरह को IS (1879) (मध्यम वर्ग)	वटा	86.00	NPR			
ख.	अन्य निर्माण सामग्री	भागबमोजिम						
	सिमेन्ट	५३ ग्रेड / ओपिसि	मेट्रिक टन	13.90	NPR			
	डण्डी - ८ मि.मि.	NS: १९१-२०५१	किलोग्राम	2,295.02	NPR			
	डण्डी - १० मि.मि.	NS: १९१-२०५१	किलोग्राम	362.25	NPR			
	बाँध्रे (बाइन्डींग) तार	सचित्र स्पेशिफिकेशन पुस्तिकामा भाएबमोजिम	किलोग्राम	25.31	NPR			



(Signature)

दरभावपत्र माग गर्नेको सही:

दरभावपत्र पेश गर्नेको सही:

दरभाउ पत्र (Bill of Quantity)

आयोजनाको नाम: हिकिला सिचाई योजना
 दुई गाउँपालिका, वडा नं.- २

दरभावपत्र बमोजिमको रकम (भ्याट र डुवानी सहित) १४,१७३,३३४.६४

क्र.स	सामग्री तथा सेवाको नाम	सामग्री तथा सेवाको विशिष्टकरण	इकाई	जम्मा परिमाण (१)	मुद्रा	प्रती ईकाई मूल्य		जम्मा मूल्य (१x२)
						अकमा (२)	अक्षरमा	
	जीआई बाँधि तार ११ SWG	सचित्र स्पेशिफिकेशन पुस्तिकामा भएबमोजिम	किलोग्राम	67.50	NPR			
	किल्ला	१" देखी ४"सम्म सबै बराबर	किलोग्राम	17.84	NPR			
	म्यानहोल कभर ६०० मिमि	सचित्र स्पेशिफिकेशन पुस्तिकामा भएबमोजिम	सेट	102.00	NPR			
	ग्रीस	सचित्र स्पेशिफिकेशन पुस्तिकामा भएबमोजिम	लिट्र	2.50	NPR			
	मेसतार १० SWG	सचित्र स्पेशिफिकेशन पुस्तिकामा भएबमोजिम	किलोग्राम	877.50	NPR			
	सेल्भेज तार ७ SWG	सचित्र स्पेशिफिकेशन पुस्तिकामा भएबमोजिम	किलोग्राम	102.50	NPR			
	गोलो स्त्याब फ्रेम ६०० मिमि	सचित्र स्पेशिफिकेशन पुस्तिकामा भएबमोजिम	सेट	1.00	NPR			
	नहरका लागि सुलस गेट	प्राविधिकको सल्लाह बमोजिम	वटा	2.00	NPR			
	१२ मि.मि. वाटर प्रुफ प्लाई बुड	A-Class	वर्गमिटर	10.70	NPR			
ख.	औजार तथा ज्यावल							
	कोदालो	ISI प्रमाणित	संख्या	4.00	NPR			
	सब्ल १ x ५"	ISI प्रमाणित	संख्या	3.00	NPR			
	स्लेज ह्यामर १० पाउण्ड	ISI प्रमाणित	संख्या	2.00	NPR			



(Signature)

दरभावपत्र माग गर्नेको सही:

दरभावपत्र पेश गर्नेको सही:

छाप:

दरभाउ पत्र (Bill of Quantity)

आयोजनाको नाम: हिकिला सिचाँइ योजना
दुई गाउँपालिका, वडा नं.- २

दरभावपत्र बमोजिमको रकम (भ्याट र दुवानी सहीत) १४,१७३,३३४.६४

क्र.स	सामग्री तथा सेवाको नाम	सामग्री तथा सेवाको विशिष्टीकरण	इकाई	जम्मा परिमाण (१)	मुद्रा	प्रती ईकाई मुल्य अक्षरमा		जम्मा मुल्य (१x२)
						अकमा (२)		
	दुल बक्स लक सेटसहित	ISI प्रमाणित	संख्या	1.00	NPR			
	हीटिङ प्लेट (१५० मि.मि. व्यास)	ISI प्रमाणित	संख्या	2.00	NPR			
	थर्मोक्रोम चक	ISI प्रमाणित	संख्या	4.00	NPR			
	पाइप रेन्व ३६"	ISI प्रमाणित Heavy duty	संख्या	2.00	NPR			
	पाइप रेन्व २४"	ISI प्रमाणित Heavy duty	संख्या	2.00	NPR			
	पाइप रेन्व १४"	ISI प्रमाणित Heavy duty	संख्या	2.00	NPR			
	पाइप रेन्व १८"	ISI प्रमाणित Heavy duty	संख्या	2.00	NPR			
	चेन रेन्व ३६"	ISI प्रमाणित Heavy duty	संख्या	2.00	NPR			
	ह्याक्सो फ्रेम		संख्या	4.00	NPR			
	ह्याक्सो ब्लोड		दर्जन	5.00	NPR			
	एडजस्टेबल स्यानर १८"	ISI प्रमाणित Heavy duty	संख्या	1.00	NPR			
	फलामको प्यान (मध्यम आकार)	क्रकिट मसला बोक्न मिल्ने	संख्या	6.00	NPR			
	बिलिड ट्रेवेल		संख्या	3.00	NPR			



(Signature)

दरभावपत्रमाग गर्नेको सही:

दरभावपत्र पेश गर्नेको सही:

दरभाउ पत्र (Bill of Quantity)

आयोजनाको नाम: हिकिला सिचाँइ योजना
दुहुँ गाउँपालिका, वडा नं.- २

दरभावपत्र बमोजिमको रकम (भ्याट र दुवानी सहित) १४,१७३,३३४.६४

क्र.स	सामग्री तथा सेवाको नाम	सामग्री तथा सेवाको विधि/विवरण	इकाई	जम्मा परिमाण (१)	मुद्रा	प्रती ईकाई मुल्य		जम्मा मुल्य (१x२)
						अंकमा (२)	अक्षरमा	
	पोइन्टिङ ट्रवेल्		संख्या	2.00	NPR			
	स्टिल ब्रस		संख्या	3.00	NPR			
	डाई सेट १/२-१" टिथ सहित	ISI प्रमाणित Heavy duty अटोमेटिक	सेट	1.00	NPR			
	डाई सेट १ 1/2-२ 1/2" टिथ सहित	ISI प्रमाणित Heavy duty अटोमेटिक	सेट	1.00	NPR			
	डाई सेट ३-४" टिथसहित	ISI प्रमाणित Heavy duty अटोमेटिक	सेट	1.00	NPR			
	नाप्पे फिला ३० मि.	ISI प्रमाणित	संख्या	1.00	NPR			
	एडजस्टेबल स्थानर (१०")	ISI प्रमाणित	संख्या	2.00	NPR			
	आधा गोला रेती २५० मि.मि.		संख्या	1.00	NPR			
	चेरो रेती २५० मि.मि.		संख्या	1.00	NPR			
	त्रिभुजाकार रेती		संख्या	1.00	NPR			
	हाते आरी- (१४")		संख्या	1.00	NPR			
	हाते आरी - (१८")		संख्या	1.00	NPR			
	क्ला ह्यामर	ISI प्रमाणित	संख्या	2.00	NPR			



दरभावपत्र माग गर्नेको सही:

दरभावपत्र पेश गर्नेको सही:

छाप:

दरभाउ पत्र (Bill of Quantity)

आयोजनाको नाम: हिकिला सिचाँई योजना
दुई गाउँपालिका, वडा नं.- २

दरभावपत्र बमोजिमको रकम (भ्याट र दुवानी सहित) १४,१७३,३३४.६४

क्र.स	सामग्री तथा सेवाको नाम	सामग्री तथा सेवाको विशिष्टीकरण	इकाई	जम्मा परिमाण (१)	मुद्रा	प्रती ईकाई मुल्य		जम्मा मुल्य (१x२)
						अकमा (२)	अक्षरमा	
	प्लायर्स (सरोता)	ISI प्रमाणित	संख्या	2.00	NPR			
	प्लम्ब लाइन		संख्या	1.00	NPR			
	पाइप रेन्व (१२")	ISI प्रमाणित Heavy duty	संख्या	2.00	NPR			
	फरुवा		संख्या	5.00	NPR			
	स्पिरिट लेवल		संख्या	2.00	NPR			
	स्कू ड्राइभर (१०")		संख्या	1.00	NPR			
	नाप्रे फिता ५ मि.		संख्या	3.00	NPR			
	पाइप भाइस हेभी	ISI प्रमाणित Heavy duty	संख्या	1.00	NPR			
	पाइप कट्टर	ISI प्रमाणित Heavy duty	संख्या	1.00	NPR			
	ग्याब्रिट चक्कु		संख्या	1.00	NPR			
	सब्बल १ x ४"		संख्या	3.00	NPR			
	स्लेज ह्यामर १/२ पाउन्ड	ISI प्रमाणित Heavy duty	संख्या	2.00	NPR			
	स्टोन कटर ह्यामर	ISI प्रमाणित Heavy duty	संख्या	1.00	NPR			



(Signature)
दरभावपत्र माग गर्नेको पक्ष

छाप:

दरभाउ पत्र (Bill of Quantity)

आयोजनाको नाम: हिकिला सिचाई योजना
 दुहुँ गाउँपालिका, वडा नं.- २

दरभावपत्र बमोजिमको रकम (भ्याट र दुवानी सहित) १४,१७३,३३४.६४

क्र.स	सामग्री तथा सेवाको नाम	सामग्री तथा सेवाको विशिष्टीकरण	इकाई	जम्मा परिमाण (१)	मुद्रा	प्रती ईकाई मुल्य		जम्मा मुल्य (१x२)
						अंकमा (२)	अक्षरमा	
	छिना १ x ६"		संख्या	2.00	NPR			
	फिनिसिड टोवेल	सचित्र स्पेशिफिकेशन पुस्तिकामा भएबमोजिम	संख्या	3.00	NPR			
	स्टिल केची	सचित्र स्पेशिफिकेशन पुस्तिकामा भएबमोजिम	संख्या	1.00	NPR			
	मेसन स्कायर	सचित्र स्पेशिफिकेशन पुस्तिकामा भएबमोजिम	संख्या	2.00	NPR			
	स्टिलको बाल्टी		संख्या	2.00	NPR			
	टेफलोन टेप	सचित्र स्पेशिफिकेशन पुस्तिकामा भएबमोजिम	संख्या	30.00	NPR			
	मेसन डोरी		संख्या	3.00	NPR			
	नरम ब्रस (४")		संख्या	3.00	NPR			
	आयल क्यान		संख्या	1.00	NPR			
	HDPE Pipe Butt Fusion Welding Machine Set (For Suitable Materials: PE-100 Grade (Polyethylene), Welding Type: Butt Fusion / Heat Fusion Machine Types: Manual, Semi-Automatic, Hydraulic, Automatic, Clamping: 4 Clamps Size Range: 63-250mm, Heating Plate Power: 2.0 KW, Planning Tool Power: 0.83 KW)		संख्या	1.00	NPR			



 दरभावपत्र माग गर्नेको सही:

दरभाउ पत्र (Bill of Quantity)

आयोजनाको नाम: हिकिला सिचाई योजना
 दुई गाउँपालिका, वडा नं.- २

दरभावपत्र बमोजिमको रकम (भ्याट र ढुवानी सहित) १४,१७३,३३४.६४

क्र.स	सामग्री तथा सेवाको नाम	सामग्री तथा सेवाको विशिष्टीकरण	इकाई	जम्मा परिमाण (१)	मुद्रा	प्रती ईकाई मुल्य		जम्मा मुल्य (१x२)
						अकमा (२)	अक्षरमा	
	वालुवा छात्रे जाली		मिटर	3.00	NPR			
	त्रीपाल १२' x ८'		संख्या	4.00	NPR			
	हीटिङ प्लेट (१२५ मि.मि. व्यास)		संख्या	1.00	NPR			
	जेनरेटर 10 KVA (Rated Output: 10 KVA / 8 KW Standby Output: 11 KVA / 8.8 KW Voltage: 220V / 230V (Single Phase) or 380V/415V (Three Phase) Frequency: 50 Hz Power Factor: 0.8 (Lagging) Engine Type: 4-Stroke, Water-Cooled Diesel Engine No. of Cylinders: 2 Cylinders Displacement 1000- 1500 cc, Engine RPM: 1500 RPM Fuel Tank Capacity: 25-35 Liters Fuel Consumption: 2.5-3.0 Liters/Hour (at 75% load) Starting System: Electric Start with Battery Alternator Type: Brushless, Self-Excited Cooling System: Air-Cooled / Water-Cooled Noise Level: 75- 85 dB (Open) / 65-72 dB (Silent) Dimensions (LxWxH): Approx. 1200 x 600 x 900 mm Weight: 250- 350 kg Protection Features: Low Oil Shutdown, Overload Protection, Voltage Regulator)		संख्या	1.00	NPR			



(Signature)
 दरभावपत्र माग गर्नुको सही:

दरभाउ पत्र (Bill of Quantity)

आयोजनाको नाम: हिकिला सिचाई योजना
 दुई गाउँपालिका, वडा नं.- २

१४,१७३,३३४.६४

दरभावपत्र बमोजिमको रकम (भ्याट र डुवानी सहीत)

क्र.स	सामग्री तथा सेवाको नाम	सामग्री तथा सेवाको विधि/टीकरण	इकाई	जम्मा परिमाण (१)	मुद्रा	प्रती ईकाई मुल्य		जम्मा मुल्य (१x२)
						अंकमा (२)	अक्षरमा	
	सेप्टी हेल्मेट		संख्या	8.00	NPR			
	सेप्टी ज्याकेट		संख्या	8.00	NPR			
	गम बुट		जोडी	8.00	NPR			
	वेल्डिङ चश्मा		संख्या	2.00	NPR			
	पोर्टेबल वेल्डिङ मेशिन (Machine Type:Arc Welding Machine / MMA Inverter Welder Welding Process:MAW (Shielded Metal Arc Welding) Input Voltage:220V / 380V (Single/Three Phase) Output Current: 200-400 Amp Duty Cycle:60% at rated current Electrode Size: 2.5mm - 5.0mm No Load Voltage: 65-80V Power Consumption:7-15 KVA Welding		संख्या	1.00	NPR			
	टी-स्यानर		संख्या	2.00	NPR			
	ग्लोभ्स		जोडी	6.00	NPR			
	क्व्याम मल्टिमिटर (२०० A)		संख्या	1.00	NPR			
	फेज/लाइन टेस्टर (१३० मि.मि. लामो)		संख्या	1.00	NPR			





दरभावपत्र माग गर्नेको सही:

दरभावपत्र पेश गर्नेको सही:

दरभाउ पत्र (Bill of Quantity)

आयोजनाको नाम: हिकिला सिचाई योजना
 दुई गाउँपालिका, वडा नं.- २

१४,१७३,३३४.६४

दरभावपत्र बमोजिमको रकम (भ्याट र ढुवानी सहीत)

क्र.स	सामग्री तथा सेवाको नाम	सामग्री तथा सेवाको विशिष्टीकरण	इकाई	जम्मा परिमाण (१)	मुद्दा	प्रती ईकाई मूल्य		जम्मा मूल्य (१x२)
						अंकमा (२)	अक्षरमा	
	तार/केबल कटर (८" लामो)		संख्या	1.00	NPR			
	PVC टेप (कालो)		संख्या	1.00	NPR			
कुल जम्मा कबोल रकम (भ्याट सहीत ढुवानी बाहेक)								
यस दरभाउ पत्रमा उल्लेखित सम्पूर्ण निर्माण सामग्रीहरु रोडहेडसम्म ढुवानीको जिम्मेवारी स्वयंम सप्लायर्सको भएको हुँदा माथी दरभावमा ढुवानी उल्लेख नगरेको हकमा ढुवानी रकम अनिवार्य रुपमा तल उल्लेख गर्नुपर्नेछ, ढुवानी बिल अनिवार्य रुपमा सप्लायर्स ले पेश गर्नु पर्नेछ यदि ढुवानी सेवाबाट ढुवानीको हकमा सामग्री पठाउने र पाउने योजनाको नाम उल्लेखित भएको बिल पेश गर्नु पर्ने छ, उक्त बाफतको ढुवानी कर प्रचलित नियमअनुसार कट्टा गरी भुक्तानी हुनेछ, र ढुवानीको बिल/ भर्पाई साधमा सवारी साधनको ल्याइसु र चलाउने अनिवार्य उपलब्ध गराउनु पर्नेछ।								
क्र.स.	रोडको प्रकार	ढुवानी गर्नुपर्ने स्थान	ढुवानी गर्नु पर्ने दुरी (कि.मी.)	जम्मा तौल के.जि.	ढुवानी दर (अंकमा)	ढुवानी दर (अक्षरमा)		जम्मा रकम
१	ट्रकबाट (कालो पत्रे / ग्याभेल सडक)	खलंगा वजार, दार्चुला	36,013.00					
कुल जम्मा कबोल रकम (भ्याट+ढुवानी सहीत)								
अंकमा रकम रु.:						अक्षरमा रकम रु.:		



 दरभावपत्र माग गर्नेको सही:



निर्माण सामग्रीको गुणस्तर तथा स्पेसिफिकेशन

परियोजनाको सहयोगमा निर्माण भएका योजनाहरूको डिजाइन अवधि १५ देखि २० वर्ष कायम गरिएको हुन्छ। निर्धारित मापदण्ड पालना गरि निर्माण भएका योजनाहरू मात्र दिगो हुन सक्दछन्। योजनालाई दिगो बनाउनको लागि अन्य कुराहरूका अतिरिक्त निर्माण सामग्रीहरू तथा निर्माण कार्य समेत गुणस्तरीय हुनु आवश्यक छ। यसर्थ: परियोजना अन्तर्गतका योजनाहरूमा खरिद गरिने सबै सामग्रीहरू तोकिएको प्राविधिक मापदण्ड बमोजिम हुनुपर्दछ। जसको लागि खरिद गरिने पाइप, फिटिङ्ग, औजार तथा अन्य निर्माण सामग्रीहरू नेपाल गुणस्तर चिन्ह वा भारतीय गुणस्तर चिन्ह वा बेलायती गुणस्तर चिन्ह वा सो सरहको गुणस्तर प्रमाण चिन्ह प्राप्त गरेका सामग्री हुनुपर्दछ। यदि कुनै सामग्री तोकिएको गुणस्तर भन्दा फरक भएमा त्यस्तो सामान योजनामा प्रयोग गर्न पाइने छैन। कुनै कारणले कम गुणस्तरको सामग्री योजनास्थल सम्म ढुवानी भैसकेको रहेछ, भने यस्तो सामग्री तत्काल फिर्ता गरी सो को सट्टामा गुणस्तरीय सामान ल्याउनु पर्दछ। यदि उपभोक्ता समितिले यस्तो सामान फिर्ता नगरी प्रयोग गरेमा वा प्रयोग भैसकेको कुरा निर्माण कार्य सम्पन्न भएपछि मात्र जानकारी हुन आएमा, यस्तो सामानको मूल्य नापी किताबमा मुल्याङ्कन गरिने छैन। साथै गाउँपालिका वा नगरपालिकाबाट उक्त सामग्रीको रकम निकास हुनेछैन।

निर्माण सामग्रीको गुणस्तर तथा स्पेसिफिकेशन बमोजिम छ, भनि सुनिश्चित गरेपछि मात्र आपूर्तिकर्ताले निर्माण सामग्री आपूर्ति गर्नुपर्नेछ। नेपालमा उत्पादन हुने निर्माण सामग्री र औजारको हकमा नेपाल गुणस्तर तथा नापतौल विभागले स्वीकृत गरेको NS लोगो र नम्बर अंकित भएको हुनुपर्नेछ। भारतमा उत्पादन हुने निर्माण सामग्री र औजारको हकमा IS लोगो अंकित भएको हुनुपर्नेछ। आपूर्तिकर्ताहरूले सबै निर्माण सामग्रीहरू NS वा IS ग्यारेन्टी भएको सुनिश्चित गर्नुपर्नेछ, र अनिवार्य रूपमा सबै निर्माण सामग्रीहरूको (जस्तै: HDPE पाइप, GI पाइप, ब्रास फिटिङ्ग्स, सिमेन्ट) आवश्यक प्रयोगशाला परीक्षण भएको प्रमाणपत्र प्रतिलिपि सहित आपूर्ति गर्नुपर्नेछ।

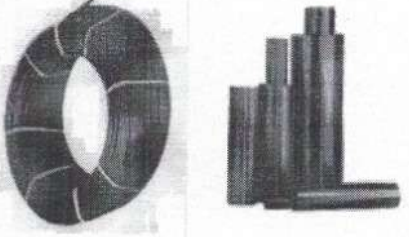

तालिका न.१ : पाइप

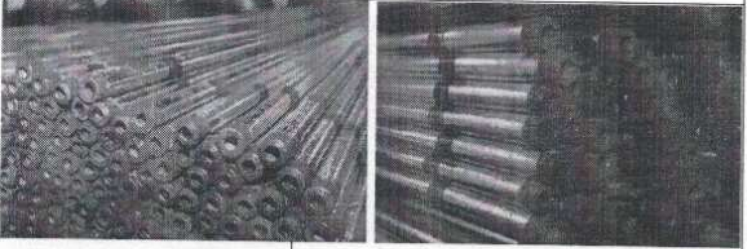

क्र.स.	सामग्रीको नाम	गुणस्तर र स्पेसिफिकेशन	बजारमा उपलब्ध हुने अवस्था
क. पाइप			
१	खानेपानी प्रणाली पोलीथीन पाइप (दोस्रो संशोधन)	खानेपानी प्रणालीको पोलीथीन पाइपको स्पेसिफिकेशन नेपाल गुणस्तर ४०-२०७९ सामग्री ग्रेड: पीइ ६३, पीइ ८०, पीइ १०० एस डी आर मान: एस डी आर ४१, एस डी आर ३३, एस डी आर २६, एस डी आर २१, एस डी आर १७, एस डी आर १३.६, एस डी आर ११, एस डी आर ९, एस डी आर ७.४, एस डी आर ६ चाप श्रेणी : पीएन ६, पीएन १०, पीएन १२.५, पीएन १६, पीएन २०	<ul style="list-style-type: none"> क्वाइल तथा ६ मीटरको पीसमा उपलब्ध हुन्छ। ६३ मी मी भन्दा माथिको पाइपहरू क्वाइलमा उपलब्ध हुदैन। पीएन ६ श्रेणीका पाइप नाला, पानी निकास तथा सरसफाइ प्रयोजनका लागि मात्र प्रयोग गरिनेछ।

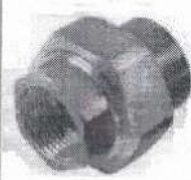

क्र.स.	सामग्रीको नाम	गुणस्तर र स्पेसिफिकेशन	बजारमा उपलब्ध हुने अवस्था
		व्यास (Nominal Diameter): DN २० मीमी देखि DN २०० मीमी सम्म	
	उपलब्ध केहि ब्राण्डहरु तथा फोटोहरु लक्ष्मी, पञ्चकन्या, साकुरा, टन्डन, मारुती, नेपाल प्लाष्टिक, रत्ना, आदि लगायत नेपाल गुणस्तर प्रमाणित कम्पनीहरु ।		
आपूर्तिकर्ताले उपलब्ध गराउनु पर्ने गुणस्तर सुनिश्चितता			
<ul style="list-style-type: none"> • तोकिएको गुणस्तर र स्पेसिफिकेशन अनुसार नेपाल गुणस्तर चिन्ह प्राप्त ब्रान्डको पाइप हुनुपर्ने। • मापदण्ड बमोजिमको ल्याव परीक्षणको प्रमाण अनिवार्य रूपमा उपलब्ध गराउनु पर्ने। • एक क्वाइल पाइपको बीचमा कुनै जोडाइ हुनु नहुने। • पाइपका दुवै छेउ बन्द गरिएका हुनुपर्ने। • प्रत्येक पाइपमा लम्बाइको गन्ती मिटरमा उल्लेख भएको हुनुपर्ने। • सबै पाइप एस डी आर सिरिजको हुनुपर्ने। 			
२	खानेपानी प्रणाली ग्याल्भनाइज्ड हलुका स्तरको स्टील पाइप (दोस्रो संशोधन) NS १९९:२०४६ 	प्रकार: ग्याल्भनाइज्ड माइल्ड स्टील पाइप "Medium" र "Heavy" ड्युटी ग्याल्भनाइज्ड स्टील पाइप गुणस्तर सुनिश्चितता: • प्रत्येक पाइप ६ मिटरको मानक लम्बाइमा आपूर्ति गरिनेछ। • प्रत्येक पाइपको चुरीलाई प्लास्टिकको क्याप (कभर) सहित आपूर्ति गर्नु पर्नेछ। • मापदण्ड बमोजिमको ल्याव परीक्षण प्रमाण अनिवार्य रूपमा उपलब्ध गराउनु पर्नेछ। • नेपाल गुणस्तर चिन्ह प्राप्त ब्रान्ड मात्र प्रयोग गर्नु पर्नेछ।	६ मीटरको पीसमा उपलब्ध हुन्छ । विभिन्न फरक तौल भएका जी आइ पाइपहरु पनि पाइन्छ । जुन नेपाल गुणस्तर मान्यता प्राप्त हुदैन ।
	उपलब्ध केहि ब्राण्डहरु तथा फोटोहरु हुलास, भगवती, मैनावति, जगदम्बा लगायत नेपाल गुणस्तर प्रमाणित कम्पनीहरु ।		



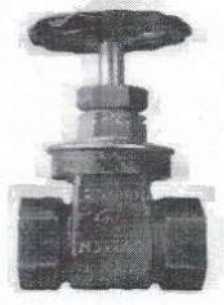

क्र.स.	सामग्रीको नाम	गुणस्तर र स्पेसिफिकेशन	बजारमा उपलब्ध हुने अवस्था
आपूर्तिकर्ताले उपलब्ध गराउनु पर्ने गुणस्तर सुनिश्चितता			
<ul style="list-style-type: none"> • तोकिएको गुणस्तर र स्पेसिफिकेशन अनुसार नेपाल गुणस्तर चिन्ह प्राप्त ब्रान्डको पाइप हुनु पर्ने । • मापदण्ड बमोजिमको प्रयोगशाला परीक्षणको प्रमाण अनिवार्य रूपमा उपलब्ध गराउनुपर्ने । • हरेक पाइपको छेउ प्लास्टिक क्याप लगाएको हुनुपर्ने । • हरेक पाइपमा नेपाल गुणस्तर चिन्ह : नेपाल गुणस्तर र कोड अंकित हुनुपर्ने । • हरेक पाइपमा रंग तालिका अनुसारको रिङ्ग हुनुपर्ने: हलुका श्रेणी — पहेंलो, मध्यम श्रेणी — नीलो, गह्रौं श्रेणी — रातो 			

तालिका न. २ : पित्तल फिटिङ्ग्स

क्र.स.	सामग्रीको नाम	गुणस्तर र स्पेसिफिकेशन	बजारमा उपलब्ध ब्राण्डहरू
३	ब्रास युनियन 	<ul style="list-style-type: none"> • बाहिरी भागको राम्रो फिनिशिंग तथा थ्रेड मिलेको हुनुपर्नेछ । • पोलिथिन पाइप भाग अनिवार्य एसडिआर पाइप अनुसार हुनु पर्ने छ । • मापदण्ड बमोजिमको प्रयोगशाला परीक्षण भएको । • तौल: न्यूनतम BoQ मा उल्लेख भए अनुसार 	प्रिती, अंकुर, अमित आदि वा सो सरहका ब्राण्ड विभिन्न तौल भएका उपलब्ध हुने ।
आपूर्तिकर्ताले उपलब्ध गराउनु पर्ने गुणस्तर तथा फोटोहरू		<ul style="list-style-type: none"> • बाहिरी भागको राम्रो फिनिशिंग तथा सात वटा थ्रेड हुनु पर्ने । • पोलिथिन पाइप भाग अनिवार्य एसडिआर पाइप हुनु पर्ने । • मापदण्ड बमोजिमको प्रयोगशाला परीक्षण प्रमाण अनिवार्य रूपमा उपलब्ध गराउनु पर्ने । 	
४	गनमेटल एयर रिलिज भल्भ 	प्रयोग भएको कच्चा पदार्थ : <ul style="list-style-type: none"> • मुख्य भागका लागि लिड, टिन र ब्रोन्ज • बलका लागि तामाको पाता • नट, बल र पिनका लागि कास्ट ब्रास आकार र चाप : <ul style="list-style-type: none"> • न्यूनतम बाल मोटाई: २ मीमी • लम्बाइ: ११४ मीमी • बाहिरी व्यास: ८० मीमी • न्यूनतम कार्यभार चाप : ६ kgf/cm² • अधिकतम सहनक्षमता कार्यभार चाप: २२ kgf/cm² 	प्रिती, अंकुर, अमित आदि वा सो सरहका ब्राण्ड विभिन्न तौल भएका उपलब्ध हुने ।





क्र.स.	सामग्रीको नाम	गुणस्तर र स्पेसिफिकेशन	बजारमा उपलब्ध ब्राण्डहरू
		<p>चाप क्षमता परीक्षण: प्रत्येक एयर रिलीज भल्भको सबै अंगहरू 6 kgf/cm^2 मा आन्तरिक हाइड्रोस्टेटिक चाप अन्तर्गत परीक्षण भएको ।</p> <ul style="list-style-type: none"> मापदण्ड बमोजिमको प्रयोगशाला परीक्षण भएको । तौल: न्यूनतम ४००-५०० ग्राम 	
		<p>आपूर्तिकर्ताले उपलब्ध गराउनु पर्ने गुणस्तर तथा फोटोहरू</p> <ul style="list-style-type: none"> तौल: न्यूनतम ४००-५०० ग्राम । मापदण्ड बमोजिमको प्रयोगशाला परीक्षण भएको प्रमाण अनिवार्य रूपमा उपलब्ध गराउनु पर्ने । 	
५	फलो रेगुलेटिङ्ग भल्भ	<ul style="list-style-type: none"> प्रयोग भएको कच्चा पदार्थ : तामाको रंगमा गनमेटल मुख्य अंग परीक्षण चाप: 30 kg f/cm^2, सिट र पछाडि सिट परीक्षण चाप: 20 kg f/cm^2 तौल: न्यूनतम ४०० ग्राम एउटा योजनामा कम्तिमा २ वटा रेगुलेटिङ्ग कि पनि हुनु पर्नेछ । स्पेसिफिकेसन बमोजिम तथा प्रयोगशाला परीक्षण भएको । 	<p>प्रिती, अंकुर, अमित आदि वा सो सरहका ब्राण्ड</p> <p>विभिन्न तौल भएका उपलब्ध हुने ।</p>
		<p>आपूर्तिकर्ताले उपलब्ध गराउनु पर्ने गुणस्तर तथा फोटोहरू</p> <ul style="list-style-type: none"> एउटा योजनामा कम्तिमा २ वटा रेगुलेटिङ्ग कि हुनु पर्ने । स्पेसिफिकेसन बमोजिम र प्रयोगशाला परीक्षण प्रमाण उपलब्ध गराउनु पर्ने । तौल: न्यूनतम ४०० ग्राम पानी बग्ने दिशा देखाएको हुनु पर्ने । 	
६	गनमेटल ग्लोब भल्भ	<ul style="list-style-type: none"> नेपाल गुणस्तर-३८२/०५४, नेपाल गुणस्तर चिन्ह भएको हुनु पर्नेछ । प्रयोग भएको कच्चा पदार्थ : मुख्य भाग, बोनेट, भल्भ डिस्क र चेक आउट नट → गन मेटलको ह्यान्डिल: कास्ट आइरन, प्याकिंग: एस्बिस्टोस ह्यान्डिलका लागि स्क्रु र वासर: हलुका स्टिल परीक्षण र प्रमाणीकरण भौतिक परीक्षण चाप: 22 kgf/cm^2 सिट र पछाडी सिट परीक्षण चाप: 17.5 kgf/cm^2 स्पेसिफिकेसन बमोजिम तथा प्रयोगशाला परीक्षण भएको । 	<p>प्रिती, अंकुर, शक्ति, अमित आदि लगायत सो सरहका ब्राण्ड ।</p> 

क्र.स.	सामग्रीको नाम	गुणस्तर र स्पेसिफिकेशन	बजारमा उपलब्ध ब्राण्डहरु
			विभिन्न तौल भएका उपलब्ध हुने ।
<p>आपूर्तिकर्ताले उपलब्ध गराउनु पर्ने गुणस्तर तथा फोटोहरु</p> <ul style="list-style-type: none"> स्पेसिफिकेशन बमोजिम । स्पेसिफिकेशन बमोजिमको प्रयोगशाला परीक्षण प्रमाण उपलब्ध गराउनु पर्ने । 			
७	गेट भल्भ 	<p>नेपाल गुणस्तर १४९/०४४, नेपाल गुणस्तर चिन्ह भएको हुनु पर्नेछ ।</p> <ul style="list-style-type: none"> प्रयोग भएको कच्चा पदार्थ : मुख्य भाग, बोनेट, भल्व डिस्क, चेक आउट नट → गनमेटल ह्यान्डिल → कास्ट आइरन , प्याकिंग → एस्विस्टोस ह्यान्डिलका लागि स्क्रु र वासर: हलुका स्टिल परीक्षण र प्रमाणीकरण भौतिक परीक्षण चाप: २२ kgf/cm^२ सिट र पछाडी सिट परीक्षण चाप: १७.५ kgf/cm^२ स्पेसिफिकेशन बमोजिम तथा प्रयोगशाला परीक्षण भएको । 	<p>प्रिती, अंकुर, शक्ति, अमित आदि लगायत सो सरहका ब्राण्ड ।</p> 
<p>आपूर्तिकर्ताले उपलब्ध गराउनु पर्ने गुणस्तर तथा फोटोहरु</p> <ul style="list-style-type: none"> स्पेसिफिकेशन बमोजिम । स्पेसिफिकेशन बमोजिम र प्रयोगशाला परीक्षण प्रमाण उपलब्ध गराउनु पर्ने । 			
८	गनमेटल फेरुल कक 	<p>गनमेटल फेरुल कक (नेपाल गुणस्तर-३६१/०५३, नेपाल गुणस्तर चिन्ह भएको हुनु पर्नेछ । नेपाल गुणस्तर -३६१/०५३ अनुसार गनमेटल फेरुल र भारतीय गुणस्तर :५५४ अनुसार स्क्रू मेल इन्ड (BSPT)</p> <ul style="list-style-type: none"> प्रयोग भएको कच्चा पदार्थ : मुख्य अंग, प्लग र क्याप → गन मेटल/लिडेड टिन ब्रोन्ज, वासर प्लेट र नट → उच्च टेनसाइल ब्रास, ग्यासकेट → कमप्रेसड एस्विस्टोस फाइबर, वासर → प्राकृतिक रबर , तामा वाशर → तामाको पाता तौल: न्युनतम ४०० ग्राम भौतिक परीक्षण चाप : २० kgf/cm^२ स्पेसिफिकेशन बमोजिम तथा प्रयोगशाला परीक्षण भएको । 	<p>प्रिती, अंकुर, शक्ति ,अमित आदि लगायत सो सरहका ब्राण्ड ।</p> 

क्र.स.	सामग्रीको नाम	गुणस्तर र स्पेसिफिकेशन	बजारमा उपलब्ध ब्राण्डहरू
१०	जीआई फ्लेन्ज सेट 	नेपाल गुणस्तर वा भारतीय गुणस्तर (१८७९) सरहको <ul style="list-style-type: none"> • हरेक पिस फिटिङमा नेपाल वा भारतीय गुणस्तर चिन्ह भएको । • फिटिङहरू ग्याल्भानाइज्ड गरिएको (चाँदी रंगको) । 	नेपाल गुणस्तर वा भारतीय गुणस्तर गुणस्तर चिन्ह प्राप्त हुलास, सन, मुन, एम.जि., जगदम्बा, कृति, युनिक लगायतका ब्राण्डहरू
<p>आपूर्तिकर्ताले उपलब्ध गराउनु पर्ने गुणस्तर तथा फोटोहरू</p> <ul style="list-style-type: none"> • स्पेसिफिकेशन बमोजिम हुनु पर्ने । • ढुवानी गर्दा बढिमा ५० केजीको तौलमा प्याक गरी राम्रोसंग बाधेको हुनु पर्नेछ । बोरामा योजनाको नाम लेखेको हुनु पर्ने । • तौल: कम्तिमा BoQ मा उल्लेख भए अनुसार हुनु पर्ने । 			
११	जी आई-पोलिथिन पाइप फ्ल्यान्ज सेट 	नेपाल गुणस्तर वा सो सरहको भारतीय गुणस्तर (१८७९) <ul style="list-style-type: none"> • हरेक पिस फिटिङसमा नेपाल गुणस्तर वा भारतीय गुणस्तर चिन्ह भएको । • फिटिङसहरू ग्याल्भानाइज्ड गरिएको (चाँदी रंगको) । 	हुलास, सन, मुन, एम.जि., जगदम्बा, कृति, युनिक लगायत नेपाल गुणस्तर/भारतीय गुणस्तर चिन्ह प्राप्त ब्राण्डहरू । विभिन्न तौल भएका उपलब्ध हुने ।
<p>आपूर्तिकर्ताले उपलब्ध गराउनु पर्ने गुणस्तर तथा फोटोहरू</p> <ul style="list-style-type: none"> • स्पेसिफिकेशन बमोजिम हुनु पर्ने । • ढुवानी गर्दा बढिमा ५० केजीको तौलमा प्याक गरी राम्रोसंग बाधेको हुनु पर्ने । बोरामा योजनाको नाम लेखेको हुनु पर्ने । • तौल: कम्तिमा BoQ मा उल्लेख भए अनुसार हुनु पर्ने । 			
१२	जीआई अनइक्वेल टी (GI Unequal Tee) 	नेपाल गुणस्तर वा सो सरहको भारतीय गुणस्तर (१८७९) <ul style="list-style-type: none"> • हरेक पिस फिटिङसमा नेपाल गुणस्तर वा भारतीय गुणस्तर चिन्ह भएको । • फिटिङसहरू ग्याल्भानाइज्ड गरिएको (चाँदी रंगको) । 	हुलास, सन, मुन, एम.जि., जगदम्बा, कृति, युनिक लगायत नेपाल गुणस्तर /भारतीय गुणस्तर चिन्ह प्राप्त ब्राण्डहरू ।





क्र.स.	सामग्रीको नाम	गुणस्तर र स्पेसिफिकेशन	बजारमा उपलब्ध ब्राण्डहरू
		<p>आपूर्तिकर्ताले उपलब्ध गराउनु पर्ने गुणस्तर तथा फोटोहरू</p> <ul style="list-style-type: none"> • स्पेसिफिकेशन बमोजिम हुनु पर्ने । • ढुवानी गर्दा बढिमा ५० केजीको तौलमा प्याक गरी राम्रोसंग बाधेको हुनु पर्ने । बोरामा योजनाको नाम लेखेको हुनु पर्ने । • तौल: कम्तिमा BoQ मा उल्लेख भए अनुसार हुनु पर्ने । 	
१३	<p>जीआई युनियन</p> 	<p>नेपाल गुणस्तर वा सो सरहको भारतीय गुणस्तर (१८७९)</p> <ul style="list-style-type: none"> • हरेक पिस फिटिङ्समा नेपाल गुणस्तर वा भारतीय गुणस्तर चिन्ह भएको । • फिटिङ्सहरू ग्याल्भानाइज्ड गरिएको (चाँदी रंगको) । 	<p>हुलास, सन, मुन, एम.जि., जगदम्बा, कृति, युनिक लगायत नेपाल गुणस्तर /भारतीय गुणस्तर चिन्ह प्राप्त ब्राण्डहरू ।</p>
		<p>आपूर्तिकर्ताले उपलब्ध गराउनु पर्ने गुणस्तर तथा फोटोहरू</p> <ul style="list-style-type: none"> • स्पेसिफिकेशन बमोजिम हुनु पर्ने । • ढुवानी गर्दा बढिमा ५० केजीको तौलमा प्याक गरी राम्रोसंग बाधेको हुनु पर्ने । बोरामा योजनाको नाम लेखेको हुनु पर्ने । • तौल: कम्तिमा BoQ मा उल्लेख भए अनुसार हुनु पर्ने । 	
१४	<p>जीआई रिड्यूसर</p> 	<p>नेपाल गुणस्तर वा सो सरहको भारतीय गुणस्तर (१८७९)</p> <ul style="list-style-type: none"> • हरेक पिस फिटिङ्समा नेपाल गुणस्तर वा भारतीय गुणस्तर चिन्ह भएको । • फिटिङ्सहरू ग्याल्भानाइज्ड गरिएको (चाँदी रंगको) । 	<p>हुलास, सन, मुन, एम.जि., जगदम्बा, कृति, युनिक लगायत नेपाल गुणस्तर /भारतीय गुणस्तर चिन्ह प्राप्त ब्राण्डहरू ।</p>
		<p>आपूर्तिकर्ताले उपलब्ध गराउनु पर्ने गुणस्तर तथा फोटोहरू</p> <ul style="list-style-type: none"> • स्पेसिफिकेशन बमोजिम हुनु पर्ने । • ढुवानी गर्दा बढिमा ५० केजीको तौलमा प्याक गरी राम्रोसंग बाधेको हुनु पर्ने । बोरामा योजनाको नाम लेखेको हुनु पर्ने । • तौल: कम्तिमा BoQ मा उल्लेख भए अनुसार हुनु पर्ने । 	

(Signature)

क्र.स.	सामग्रीको नाम	गुणस्तर र स्पेसिफिकेशन	बजारमा उपलब्ध ब्राण्डहरू
१५	जीआई इन्ड प्लग 	नेपाल गुणस्तर वा सो सरहको भारतीय गुणस्तर (१८७९) • हरेक पिस फिटिङ्समा नेपाल गुणस्तर वा भारतीय गुणस्तर चिन्ह भएको । • फिटिङ्सहरू ग्याल्भानाइज्ड गरिएको (चाँदी रंगको) ।	हुलास, सन, मुन, एम.जि., जगदम्बा, कृति, युनिक लगायत नेपाल गुणस्तर /भारतीय गुणस्तर चिन्ह प्राप्त ब्राण्डहरू ।
<p>आपूर्तिकर्ताले उपलब्ध गराउनु पर्ने गुणस्तर तथा फोटोहरू</p> <ul style="list-style-type: none"> • स्पेसिफिकेशन बमोजिम हुनु पर्ने । • ढुवानी गर्दा बढिमा ५० केजीको तौलमा प्याक गरी राम्रोसंग बाधेको हुनु पर्ने । बोरोमा योजनाको नाम लेखेको हुनु पर्ने । • तौल: कम्तिमा BoQ मा उल्लेख भए अनुसार हुनु पर्ने । 			
१६	जीआई समान टी (GI Equal Tee) 	नेपाल गुणस्तर वा सो सरहको भारतीय गुणस्तर (१८७९) • हरेक पिस फिटिङ्समा नेपाल गुणस्तर वा भारतीय गुणस्तर चिन्ह भएको । • फिटिङ्सहरू ग्याल्भानाइज्ड गरिएको (चाँदी रंगको) ।	हुलास, सन, मुन, एम.जि., जगदम्बा, कृति, युनिक लगायत नेपाल गुणस्तर /भारतीय गुणस्तर चिन्ह प्राप्त ब्राण्डहरू ।
<p>आपूर्तिकर्ताले उपलब्ध गराउनु पर्ने गुणस्तर तथा फोटोहरू</p> <ul style="list-style-type: none"> • स्पेसिफिकेशन बमोजिम हुनु पर्ने । • ढुवानी गर्दा बढिमा ५० केजीको तौलमा प्याक गरी राम्रोसंग बाधेको हुनु पर्ने । बोरोमा योजनाको नाम लेखेको हुनु पर्ने । • तौल: कम्तिमा BoQ मा उल्लेख भए अनुसार हुनु पर्ने । 			
१७	जीआई सकेट 	नेपाल गुणस्तर वा सो सरहको भारतीय गुणस्तर (१८७९) • हरेक पिस फिटिङ्समा नेपाल गुणस्तर वा भारतीय गुणस्तर चिन्ह भएको । • फिटिङ्सहरू ग्याल्भानाइज्ड गरिएको (चाँदी रंगको) ।	हुलास, सन, मुन, एम.जि., जगदम्बा, कृति, युनिक लगायत नेपाल गुणस्तर /भारतीय गुणस्तर चिन्ह प्राप्त ब्राण्डहरू ।



क्र.स.	सामग्रीको नाम	गुणस्तर र स्पेसिफिकेशन	बजारमा उपलब्ध ब्राण्डहरू
		<p>आपूर्तिकर्ताले उपलब्ध गराउनु पर्ने गुणस्तर तथा फोटोहरू</p> <ul style="list-style-type: none"> • स्पेसिफिकेशन बमोजिम हुनु पर्ने । • ढुवानी गर्दा बढिमा ५० केजीको तौलमा प्याक गरी राम्रोसंग बाधेको हुनु पर्ने । बोरामा योजनाको नाम लेखेको हुनु पर्ने । • तौल: कम्तिमा BoQ मा उल्लेख भए अनुसार हुनु पर्ने । 	
१८	<p>जीआई निप्पल</p> 	<p>नेपाल गुणस्तर वा सो सरहको भारतीय गुणस्तर (१८७९)</p> <ul style="list-style-type: none"> • हरेक पिस फिटिङ्समा नेपाल गुणस्तर वा भारतीय गुणस्तर चिन्ह भएको । • फिटिङ्सहरू ग्याल्भानाइज्ड गरिएको (चाँदी रंगको) । 	<p>हुलास, सन, मुन, एम.जि., जगदम्बा, कृति, युनिक लगायत नेपाल गुणस्तर / भारतीय गुणस्तर चिन्ह प्राप्त ब्राण्डहरू ।</p>
		<p>आपूर्तिकर्ताले उपलब्ध गराउनु पर्ने गुणस्तर तथा फोटोहरू</p> <ul style="list-style-type: none"> • स्पेसिफिकेशन बमोजिम हुनु पर्ने । • ढुवानी गर्दा बढिमा ५० केजीको तौलमा प्याक गरी राम्रोसंग बाधेको हुनु पर्ने । बोरामा योजनाको नाम लेखेको हुनु पर्ने । • तौल: कम्तिमा BoQ मा उल्लेख भए अनुसार हुनु पर्ने । 	
१९	<p>जीआई एल्बो</p> 	<p>नेपाल गुणस्तर वा सो सरहको भारतीय गुणस्तर (१८७९)</p> <ul style="list-style-type: none"> • हरेक पिस फिटिङ्समा नेपाल गुणस्तर वा भारतीय गुणस्तर चिन्ह भएको । • फिटिङ्सहरू ग्याल्भानाइज्ड गरिएको (चाँदी रंगको) । 	<p>हुलास, सन, मुन, एम.जि., जगदम्बा, कृति, युनिक लगायत नेपाल गुणस्तर / भारतीय गुणस्तर चिन्ह प्राप्त ब्राण्डहरू ।</p>
		<p>आपूर्तिकर्ताले उपलब्ध गराउनु पर्ने गुणस्तर तथा फोटोहरू</p> <ul style="list-style-type: none"> • स्पेसिफिकेशन बमोजिम हुनु पर्ने । • ढुवानी गर्दा बढिमा ५० केजीको तौलमा प्याक गरी राम्रोसंग बाधेको हुनु पर्ने । बोरामा योजनाको नाम लेखेको हुनु पर्ने । • तौल: कम्तिमा BoQ मा उल्लेख भए अनुसार हुनु पर्ने । 	
२०	<p>जीआई क्याप</p> 	<p>नेपाल गुणस्तर वा सो सरहको भारतीय गुणस्तर (१८७९)</p>	<p>हुलास, सन, मुन, एम.जि., जगदम्बा, कृति, युनिक लगायत नेपाल गुणस्तर</p>

क्र.स.	सामग्रीको नाम	गुणस्तर र स्पेसिफिकेशन	बजारमा उपलब्ध ब्राण्डहरू
		<ul style="list-style-type: none"> • हरेक पिस फिटिङ्समा नेपाल गुणस्तर वा भारतीय गुणस्तर चिन्ह भएको हुनुपर्दछ । • फिटिङ्सहरू ग्याल्भानाइज्ड गरिएको (चाँदी रंगको) । 	/भारतीय गुणस्तर चिन्ह प्राप्त ब्राण्डहरू ।
		<p>आपूर्तिकर्ताले उपलब्ध गराउनु पर्ने गुणस्तर तथा फोटोहरू</p> <ul style="list-style-type: none"> • स्पेसिफिकेशन बमोजिम हुनु पर्ने । • ढुवानी गर्दा बढिमा ५० केजीको तौलमा प्याक गरी राम्रोसंग बाधेको हुनु पर्ने । बोरामा योजनाको नाम लेखेको हुनु पर्ने । • तौल: कम्तिमा BoQ मा उल्लेख भए अनुसार हुनु पर्ने । 	





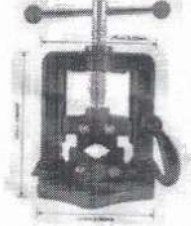

(Handwritten signature)

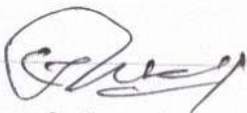

तालिका न. ४ : औजारहरू

क्र.स	सामग्रीको नाम	गुणस्तर र स्पेसिफिकेशन	बजारमा उपलब्ध ब्राण्डहरू																					
२१	टेबल/पाइप भाइस 	सामग्री: कास्ट आइरन रंग : रातो शैली : ०.४ देखि २.४ इन्च, हेभी डिउटी, एडजस्ट गर्न मिल्ने (१.१ सेमी) डाईमेन्सन: ११.०६X७.९९X५.२४ इन्च (२८.१२०.३०१३.३ सेमि); तौल: १४.४ पाउण्ड- (६.४८ किलो) <table border="1" data-bbox="542 705 917 1131"> <thead> <tr> <th>उत्पादन नम्बर</th> <th>आकार (मीमी)</th> <th>तौल (केजी)</th> </tr> </thead> <tbody> <tr> <td>३१५ ए</td> <td>३५</td> <td>२.५</td> </tr> <tr> <td>३१५ बी</td> <td>५९</td> <td>३.९</td> </tr> <tr> <td>३१५ सी</td> <td>६०</td> <td>५.२</td> </tr> <tr> <td>३१५ डी</td> <td>८०</td> <td>७.८</td> </tr> <tr> <td>३१५ इ</td> <td>१००</td> <td>११.४</td> </tr> <tr> <td>३१५ एफ</td> <td>१५०</td> <td>२५.८</td> </tr> </tbody> </table>	उत्पादन नम्बर	आकार (मीमी)	तौल (केजी)	३१५ ए	३५	२.५	३१५ बी	५९	३.९	३१५ सी	६०	५.२	३१५ डी	८०	७.८	३१५ इ	१००	११.४	३१५ एफ	१५०	२५.८	इन्दर, लुद्रा लगायत नेपाल गुणस्तर वा भारतीय गुणस्तर चिन्ह प्राप्त ब्राण्डहरू
उत्पादन नम्बर	आकार (मीमी)	तौल (केजी)																						
३१५ ए	३५	२.५																						
३१५ बी	५९	३.९																						
३१५ सी	६०	५.२																						
३१५ डी	८०	७.८																						
३१५ इ	१००	११.४																						
३१५ एफ	१५०	२५.८																						
<p>आपूर्तिकर्ताले उपलब्ध गराउनु पर्ने गुणस्तर तथा फोटोहरू</p> <ul style="list-style-type: none"> • स्पेसिफिकेशन बमोजिम हुनु पर्ने । • व्यवसायीक हेभी डिउटी रातो रंगको हुनु पर्ने । • तौल: कम्तिमा BoQ मा उल्लेख भए अनुसार हुनु पर्ने । 																								
२२	डाई सेट (बाकस संगै) 	ISI मान्यता प्राप्त भारतीय गुणस्तर : १६१७६: २०१४ बमोजिम ISI चिन्ह भएको जि आइ पाइप थ्रेडर पी-१११ Harmonized System कोड: ८२०५	इन्दर वा लुद्रा (Inder, LUDRA) लगायत नेपाल गुणस्तर/भारतीय गुणस्तर चिन्ह प्राप्त ब्राण्डहरू																					













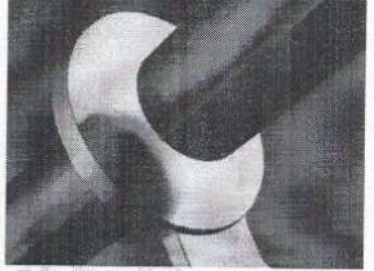

क्र.स	सामग्रीको नाम	गुणस्तर र स्पेसिफिकेशन	बजारमा उपलब्ध ब्राण्डहरू						
२३	<p>स्पेयर डाइ टीथ</p> 	<ul style="list-style-type: none"> हेभी डिउटी रातो रंग कोड गरिएको स्ट्याण्डर्ड टेपर पाइप थ्रेडिंग एक कटमा थ्रेडिंग पुरा गर्ने क्षमता भएको । कम्प्याक्ट हलुका तौल भएको धातु र प्लास्टिक बक्समा प्याक गरिएको । सबै सेटमा भारतीय गुणस्तर:१६१७६ चिन्ह भएको । बाक्स सहितको सेट भएको । <table border="1"> <tr> <td>उत्पादन/नम्बर</td> <td>१११ जी-जी</td> </tr> <tr> <td>आकार (मिमि/इन्च)</td> <td>१५ (१/२") देखि ५० (२")</td> </tr> <tr> <td>तौल (किलोग्राम)</td> <td>१५.५ केजी</td> </tr> </table>	उत्पादन/नम्बर	१११ जी-जी	आकार (मिमि/इन्च)	१५ (१/२") देखि ५० (२")	तौल (किलोग्राम)	१५.५ केजी	
उत्पादन/नम्बर	१११ जी-जी								
आकार (मिमि/इन्च)	१५ (१/२") देखि ५० (२")								
तौल (किलोग्राम)	१५.५ केजी								
	<p>आपूर्तिकर्ताले उपलब्ध गराउनु पर्ने गुणस्तर तथा फोटोहरू</p> <ul style="list-style-type: none"> स्पेसिफिकेशन बमोजिम हुनु पर्ने । व्यवसायीक हेभी डिउटी रातो रंग हुनु पर्ने । स्ट्याण्डर्ड एक कटमा थ्रेडिंग पुरा गर्ने क्षमता हुनु पर्ने । सबै सेटमा भारतीय गुणस्तर:१६१७६ चिन्ह हुनु पर्ने । बाक्स सहितको सम्पूर्ण औजार सेट हुनु पर्ने । 								
२४	<p>टुल बक्स, ताल्चारा की</p> 	<p>हार्डवेयर मेसनरी तथा खातापाताहरू राख्ने स्टिलको बाकस</p> 	<p>विभिन्न नेपाल गुणस्तर/भारतीय गुणस्तर चिन्ह प्राप्त ब्राण्डहरू</p> 						





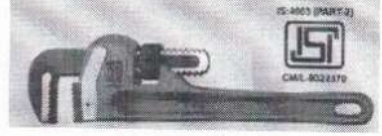

(Signature)

जलवायु परिवर्तन स्थानीय अनुकूलन परियोजना

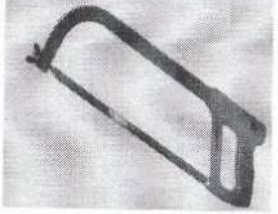

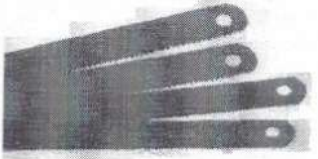
क्र.स	सामग्रीको नाम	गुणस्तर र स्पेसिफिकेशन	बजारमा उपलब्ध ब्राण्डहरु
२५	हिटिड प्लेट (६") 	<ul style="list-style-type: none"> • तताएर पाइप जोड्ने धातुको प्लेट १२५ मिमि व्यास भएको । • समात्रे विड सहितको लम्बाई ४५० मी मी । • टेपलन कभर सेट साइज न्युनतम ६" X ६" । • चक वा मार्कर । 	इन्दर, लुद्रा लगायत नेपाल गुणस्तर/भारतीय गुणस्तर चिन्ह प्राप्त ब्राण्डहरु  Teflon Cover Sheet 
आपूर्तिकर्ताले उपलब्ध गराउनु पर्ने गुणस्तर • स्पेसिफिकेशन बमोजिम हुनु पर्ने ।			
२६	पाइप कटर 	जि आइ पाइप काट्ने कटर, पी-११८ र एच डिपी कोड: ८२०३ एउटा काट्ने पाइप्रा र दुइ वटा गाइड रोलर भएको स्फेरोइडल ग्राफाइड आइरनबाट कास्टेड पाइप कटर । छिटो छरितो, सजिलो र विभिन्न व्यासको पाइप काट्दा घटाउन बढाउन मिल्ने, लामो ह्यान्डील क्षमतासम्म काट्न सकिने ।	इन्दर, लुद्रा लगायत नेपाल गुणस्तर/भारतीय गुणस्तर चिन्ह प्राप्त ब्राण्डहरु 
आपूर्तिकर्ताले उपलब्ध गराउनु पर्ने गुणस्तर स्पेसिफिकेशन बमोजिम हुनु पर्ने ।			
२७	ब्लो टर्च 	मट्टितेल वा डिजेल ब्लो ल्याम्प, (१/२ वा १ लिटर क्षमता) रंग: सुनौलो, पित्तल विशेषताहरु: <ul style="list-style-type: none"> • मट्टितेलबाट बल्ने पुन बिक्रि गर्दा उच्च मूल्य आउने पित्तलबाट बनेको । 	इन्दर वा लुद्रा लगायत नेपाल गुणस्तर/भारतीय गुणस्तर चिन्ह प्राप्त ब्राण्डहरु

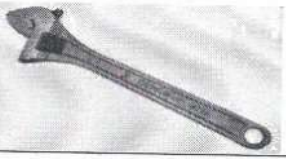

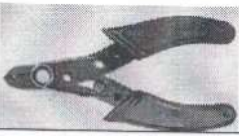

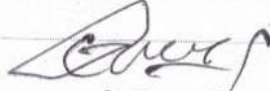



क्र.स	सामग्रीको नाम	गुणस्तर र स्पेसिफिकेशन	बजारमा उपलब्ध ब्राण्डहरु															
		<ul style="list-style-type: none"> संचालन गर्न सजिलो आधा लिटर वा एक लिटर मद्धितेल क्षमता भएको पितलको शरीर भएको तौल: २.५ किलो 																
<p>आपूर्तिकर्ताले उपलब्ध गराउनु पर्ने गुणस्तर स्पेसिफिकेशन बमोजिम हुनु पर्ने ।</p>																		
२८	<p>र्याब्रिट नाइफ</p> 	स्टेनलेस स्टिलको चक्रे	<p>इन्दर वा लुद्रा लगायत नेपाल गुणस्तर/भारतीय गुणस्तर चिन्ह प्राप्त ब्राण्डहरु</p> 															
<p>आपूर्तिकर्ताले उपलब्ध गराउनु पर्ने गुणस्तर स्पेसिफिकेशन बमोजिम हुनु पर्ने ।</p> <p>पोलिथिन पाइप काटन तथा सफा गर्ने क्षमता भएको हुनु पर्ने ।</p>																		
२९	<p>पाइप रेञ्च</p> 	<ul style="list-style-type: none"> पाइप रेन्च हेभी डिउटी रातो रंग ISI चिन्ह भएको भारतीय गुणस्तर :४००३ (भाग २) १९८६/९७ बमोजिम पी-३३३ Harmonized System कोड: ८२०४ <table border="1" style="width: 100%; border-collapse: collapse;"> <thead> <tr> <th>उत्पादन</th> <th>साइज</th> <th>तौल (केजी)</th> </tr> </thead> <tbody> <tr> <td>३३३ D</td> <td>१४"</td> <td>१.४५</td> </tr> <tr> <td>३३३ E</td> <td>१८"</td> <td>२.५</td> </tr> <tr> <td>३३३ F</td> <td>२४"</td> <td>४.१</td> </tr> <tr> <td>३३३ G</td> <td>३६"</td> <td>९.४</td> </tr> </tbody> </table>	उत्पादन	साइज	तौल (केजी)	३३३ D	१४"	१.४५	३३३ E	१८"	२.५	३३३ F	२४"	४.१	३३३ G	३६"	९.४	<p>इन्दर वा लुद्रा लगायत नेपाल गुणस्तर/भारतीय गुणस्तर चिन्ह प्राप्त ब्राण्डहरु</p> 
उत्पादन	साइज	तौल (केजी)																
३३३ D	१४"	१.४५																
३३३ E	१८"	२.५																
३३३ F	२४"	४.१																
३३३ G	३६"	९.४																
<p>आपूर्तिकर्ताले उपलब्ध गराउनु पर्ने गुणस्तर स्पेसिफिकेशन बमोजिमको तौल तथा ब्राण्डको हुनु पर्ने ।</p>																		
३०	<p>ह्याकश फ्रेम</p> 	<p>ह्याकश फ्रेम (प्लास्टिक ग्रीप)</p> <p>पी-६८ Harmonized System कोड: ८२०२</p> <ul style="list-style-type: none"> प्लास्टिकको ह्याण्डल ग्रीप भएको । 	<p>इन्दर वा लुद्रा लगायत नेपाल गुणस्तर/भारतीय गुणस्तर चिन्ह प्राप्त ब्राण्डहरु</p>															







क्र.स	सामग्रीको नाम	गुणस्तर र स्पेसिफिकेशन	बजारमा उपलब्ध ब्राण्डहरू
		<ul style="list-style-type: none"> फ्रेम नरम स्क्वायर पाइपले बनेको । काट्नको लागि १२" कडा कार्बन स्टिल ब्लेड र ब्लेडमा कुनै पनि कडा धातु प्रयोग नभएको । साइज १२" र तौल : ०.६ देखि ०.७ केजी । 	
<p>आपूर्तिकर्ताले उपलब्ध गराउनु पर्ने गुणस्तर स्पेसिफिकेशन बमोजिमको (तौल, ब्राण्ड आदि) हुनु पर्ने ।</p>			
३१	<p>ह्याक श ब्लेड</p> 	<p>कार्बन स्टिल सिल्वर कलर फिनिस्ड ह्याक श ब्लेड औद्योगिक प्रयोजनयुक्त १४"-१६"को लम्बाइ</p>	<p>इन्दर वा लुद्रा लगायत नेपाल गुणस्तर/भारतीय गुणस्तर चिन्ह प्राप्त ब्राण्डहरू</p> 
<p>आपूर्तिकर्ताले उपलब्ध गराउनु पर्ने गुणस्तर स्पेसिफिकेशन बमोजिम हुनु पर्ने ।</p>			
३२	<p>स्लाइड रेञ्ज (१०")</p> 	<p>भारतीय गुणस्तर ६१४९-१९८४, पी-७४ Harmonized System कोड: ८२०४ तौल- ०.४ किलोग्राम</p>	<p>इन्दर वा लुद्रा वा टाटा लगायत नेपाल गुणस्तर/भारतीय गुणस्तर चिन्ह प्राप्त ब्राण्डहरू</p> 
<p>आपूर्तिकर्ताले उपलब्ध गराउनु पर्ने गुणस्तर स्पेसिफिकेशन बमोजिमको (तौल, ब्राण्ड आदि) हुनु पर्ने ।</p>			
३३	<p>कम्बिनेसन प्लायर</p> 	<p>तार स्टिपर सहितको कटर, पी एच-१७ ए Harmonized System कोड : ८२०३ तौल-०.११५ किलो ग्राम (५" लामो)</p>	<p>इन्दर वा लुद्रा लगायत नेपाल गुणस्तर/भारतीय गुणस्तर चिन्ह प्राप्त ब्राण्डहरू</p> 
<p>आपूर्तिकर्ताले उपलब्ध गराउनु पर्ने गुणस्तर</p>			





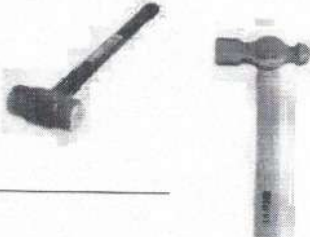

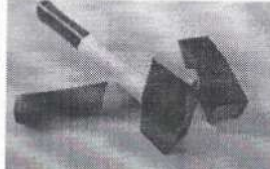

जलवायु परिवर्तन स्थानीय अनुकूलन परियोजना

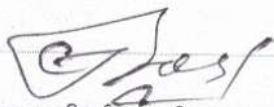

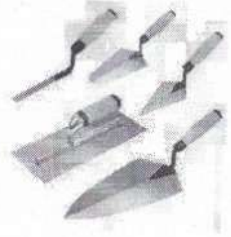

क्र.स	सामग्रीको नाम	गुणस्तर र स्पेसिफिकेशन	बजारमा उपलब्ध ब्राण्डहरू
स्पेसिफिकेशन बमोजिमको (तौल, ब्राण्ड आदि) हुनु पर्ने ।			
३४	मेटल कटर  IS:1879 	मेटल सिट कटर : हेभी डिउटी टिन स्नाइप, उच्च गुणस्तरको क्रोम भ्यानाडिम स्टीलबाट बनेको स्पीङ्ग जडित ह्याण्डल भएको । तौल-०.५६ किलो ग्राम (८" लामो) ।	इन्दर वा लुद्रा लगायत नेपाल गुणस्तर/भारतीय गुणस्तर चिन्ह प्राप्त ब्राण्डहरू 
आपूर्तिकर्ताले उपलब्ध गराउनु पर्ने गुणस्तर स्पेसिफिकेशन बमोजिमको (तौल, ब्राण्ड आदि) हुनु पर्ने ।			
३५	साबेल  IS:1879 	<ul style="list-style-type: none"> • स्टील हाते भएको बेल्ला (तौल २ किलो) • बेल्लाको काम गर्ने धारहरूको उच्च कठोरता भएको । • अधिकतम कडापना प्रदान गर्न उच्च कार्बन स्टीलबाट बनेको । 	इन्दर वा लुद्रा लगायत नेपाल गुणस्तर/भारतीय गुणस्तर चिन्ह प्राप्त ब्राण्डहरू 
आपूर्तिकर्ताले उपलब्ध गराउनु पर्ने गुणस्तर स्पेसिफिकेशन बमोजिमको (तौल, ब्राण्ड आदि) हुनु पर्ने ।			
३६	पिक एक्स  IS:1879 	<ul style="list-style-type: none"> • पिक एक्स — उत्पादन तौल २.५ देखि ४ किलो भएको (रातो रंग) • भारतीय गुणस्तर मापदण्ड पुरा गरी उत्पादन गुणस्तर भएको । • काम गर्ने किनारा उच्च कठोरता । • अधिकतम कडापना प्रदान गर्न उच्च कार्बन स्टीलबाट बनेको । 	इन्दर वा लुद्रा लगायत नेपाल गुणस्तर/भारतीय गुणस्तर चिन्ह प्राप्त ब्राण्डहरू 
आपूर्तिकर्ताले उपलब्ध गराउनु पर्ने गुणस्तर स्पेसिफिकेशन बमोजिमको (तौल, ब्राण्ड आदि) हुनु पर्ने ।			
३७	फलामको क्रो बार (१"X ५')	१.५ लम्बाई , ५ किलो तौल र २२ मिमि मोटाइ एक किनारामा रातो रङ लेपित भएको	इन्दर वा लुद्रा लगायत नेपाल गुणस्तर/भारतीय गुणस्तर चिन्ह प्राप्त ब्राण्डहरू

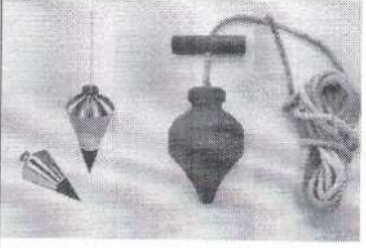

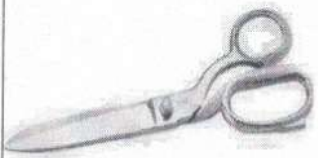

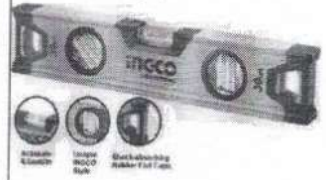
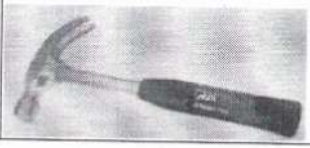

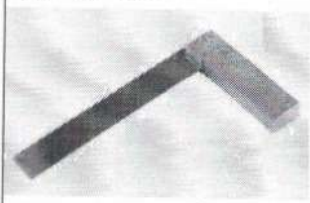
क्र.स	सामग्रीको नाम	गुणस्तर र स्पेसिफिकेशन	बजारमा उपलब्ध ब्राण्डहरु
			
	फलामको क्रो बार (१"X ४')	१.५ लम्बाई , ८ किलो तौल र २२ मिमि मोटाइ , एक किनारामा रातो रङ लेपित भएको	
आपूर्तिकर्ताले उपलब्ध गराउनु पर्ने गुणस्तर स्पेसिफिकेशन बमोजिमको (तौल,ब्राण्ड आदि) हुनु पर्ने ।			
३८	स्लेज ह्यामर (१० पाउण्ड) 	<ul style="list-style-type: none"> डबल फेस स्लेज ह्यामर हेभी डिउटि आधा किलो देखि ५ किलो सम्म रातो रंगले लेपित भएको 	इन्दर वा लुद्रा लगायत नेपाल गुणस्तर/भारतीय गुणस्तर चिन्ह प्राप्त ब्राण्डहरु 
आपूर्तिकर्ताले उपलब्ध गराउनु पर्ने गुणस्तर स्पेसिफिकेशन बमोजिमको (तौल,ब्राण्ड आदि) हुनु पर्ने ।			
३९	स्टोन कटर ह्यामर 	<ul style="list-style-type: none"> तिखो फेस ह्यामर हेभी डिउटि आधा किलो देखि ५ किलो सम्म रातो रंगले लेपित भएको 	इन्दर वा लुद्रा लगायत नेपाल गुणस्तर/भारतीय गुणस्तर चिन्ह प्राप्त ब्राण्डहरु 
आपूर्तिकर्ताले उपलब्ध गराउनु पर्ने गुणस्तर स्पेसिफिकेशन बमोजिमको (तौल,ब्राण्ड आदि) हुनु पर्ने ।			
४०	चिजल (१"६") चिजल (१"२४")	<ul style="list-style-type: none"> हेभी डिउटि १ किलो देखि २ किलो सम्म रातो रंगले लेपित भएको 	इन्दर वा लुद्रा लगायत नेपाल गुणस्तर/भारतीय गुणस्तर चिन्ह प्राप्त ब्राण्डहरु 



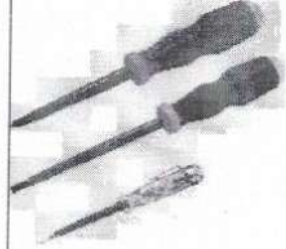

क्र.स	सामग्रीको नाम	गुणस्तर र स्पेसिफिकेशन	बजारमा उपलब्ध ब्राण्डहरू
<p>आपूर्तिकर्ताले उपलब्ध गराउनु पर्ने गुणस्तर स्पेसिफिकेशन बमोजिमको (तौल, ब्राण्ड आदि) हुनु पर्ने ।</p>			
४१	बिल्डिङ ट्रवेल	<p>• ३०० ग्राम देखि ५०० ग्राम सम्म तौल भएका हेभी डिउटी स्टील ट्रवेल हरु</p> 	<p>इन्दर वा लुद्रा लगायत नेपाल गुणस्तर/भारतीय गुणस्तर चिन्ह प्राप्त ब्राण्डहरू</p> 
	प्वाइण्टिङ ट्रवेल		
	फिनिसिङ ट्रवेल		
<p>आपूर्तिकर्ताले उपलब्ध गराउनु पर्ने गुणस्तर स्पेसिफिकेशन बमोजिमको (तौल, ब्राण्ड आदि) हुनु पर्ने ।</p>			
४२	प्लम्ब बब लाइन	<p>स्थानीय वा नेपाल गुणस्तर/भारतीय गुणस्तर हेभी डिउटी प्लम् बब र डोरी सहित</p> 	<p>इन्दर वा लुद्रा लगायत नेपाल गुणस्तर/भारतीय गुणस्तर चिन्ह प्राप्त ब्राण्डहरू</p> 
<p>आपूर्तिकर्ताले उपलब्ध गराउनु पर्ने गुणस्तर स्पेसिफिकेशन बमोजिमको (तौल, ब्राण्ड आदि) हुनु पर्ने ।</p>			
४३	स्टील कैची	<p>स्टील कैची १०० ग्राम सम्म तौल भएको विभिन्न बस्तुहरू काट्न सकिने</p> 	<p>इन्दर वा लुद्रा लगायत नेपाल गुणस्तर/भारतीय गुणस्तर चिन्ह प्राप्त ब्राण्डहरू</p> 

क्र.स	सामग्रीको नाम	गुणस्तर र स्पेसिफिकेशन	बजारमा उपलब्ध ब्राण्डहरू												
आपूर्तिकर्ताले उपलब्ध गराउनु पर्ने गुणस्तर स्पेसिफिकेशन बमोजिमको (तौल, ब्राण्ड आदि) हुनु पर्ने ।															
४४	स्परिट लेभल 	एल्मुनियम लेभल • पी-३०९ Harmonized System कोड: ९०१५ • अस्थायी लेवलमा एल्मुनियम खण्डबाट बनेको ३ वटा प्लास्टिक शिशिहरू लगाइएको । • १८० डिग्रीमा सतह जाँच गर्न एक शिशि माथिल्लो सतहमा, ९० डिग्री पर्खाल जाँच गर्न दोस्रो शिशि जडान गरिएको र ४५ डिग्री कोण जाँच गर्न तेस्रो शिशि दायाँ बायाँ जडान गरिएको । • लम्बाई : १२ इन्ची र तौल १२५ ग्राम	इन्दर वा लुद्रा लगायत नेपाल गुणस्तर/भारतीय गुणस्तर चिन्ह प्राप्त ब्राण्डहरू 												
आपूर्तिकर्ताले उपलब्ध गराउनु पर्ने गुणस्तर स्पेसिफिकेशन बमोजिमको (तौल, ब्राण्ड आदि) हुनु पर्ने ।															
४५	क्ल ह्यामर	टेबुलर हेमर (किला ठोक्ने र ठोकेको किला निकाल्न मिल्ने), ८०० ग्राम तौल भएको, पी-७४ Harmonized System कोड: ८२०५ व्यवसायीक प्रयोग	इन्दर वा लुद्रा लगायत नेपाल गुणस्तर/भारतीय गुणस्तर चिन्ह प्राप्त ब्राण्डहरू 												
आपूर्तिकर्ताले उपलब्ध गराउनु पर्ने गुणस्तर स्पेसिफिकेशन बमोजिमको (तौल, ब्राण्ड आदि) हुनु पर्ने ।															
४६	मेसन स्क्वाएर 	मेसन स्क्वाएर (गुनिया) ९० डिग्री कोण भएको <table border="1" data-bbox="526 1411 981 1736"> <tr> <td>उत्पादन नम्बर</td> <td>१५३ ए</td> <td>१५३ बी</td> <td>१५३ सी</td> </tr> <tr> <td>साइज (मी मी)</td> <td>१००</td> <td>१५०</td> <td>२००</td> </tr> <tr> <td>तौल (किलोग्राम)</td> <td>०.३</td> <td>०.४</td> <td>०.५</td> </tr> </table>	उत्पादन नम्बर	१५३ ए	१५३ बी	१५३ सी	साइज (मी मी)	१००	१५०	२००	तौल (किलोग्राम)	०.३	०.४	०.५	इन्दर वा लुद्रा लगायत नेपाल गुणस्तर/भारतीय गुणस्तर चिन्ह प्राप्त ब्राण्डहरू 
उत्पादन नम्बर	१५३ ए	१५३ बी	१५३ सी												
साइज (मी मी)	१००	१५०	२००												
तौल (किलोग्राम)	०.३	०.४	०.५												
आपूर्तिकर्ताले उपलब्ध गराउनु पर्ने गुणस्तर स्पेसिफिकेशन बमोजिमको (तौल, ब्राण्ड आदि) हुनु पर्ने ।															





क्र.स	सामग्रीको नाम	गुणस्तर र स्पेसिफिकेशन	बजारमा उपलब्ध ब्राण्डहरु
४७	<p>स्कू ड्राइभर सेट</p> 	<p>तिन वटा स्कू सहितको ड्राइभर सेट</p> 	<p>इन्दर वा लुद्रा लगायत नेपाल गुणस्तर/भारतीय गुणस्तर चिन्ह प्राप्त ब्राण्डहरु</p> 
<p>आपूर्तिकर्ताले उपलब्ध गराउनु पर्ने गुणस्तर स्पेसिफिकेशन बमोजिमको (तौल, ब्राण्ड आदि) हुनु पर्ने ।</p>			
४८	<p>आधा गोलो रेती—२५० मीमी</p> 	<p>लम्बाइ: २५० मि.मि. (१० इञ्च) आकार: हाफ राउन्ड (एकातिर सपाट, अर्कोतिर गोलो/कन्भेक्स आकार) कट प्रकार: एकनासको कट (साना दाँत, फिनिशिड र सतह सफाइ कामका लागि) कच्चा पदार्थ : उच्च गुणस्तरको कार्बन स्टिल, हार्डेन र टुप्पोतीर तुलनात्मक साघुरो बनाइएको । सतह: सामान्यत फल्याट भागमा डबल कट र गोलो भागमा सिंगल कट (निर्माताको आधारमा फरक पर्न सक्छ) ह्यान्डल: बिंड प्रकार (ठोस काठ वा प्लास्टिकको आरामदायी ह्यान्डल फिट भएको)</p>	<p>इन्दर वा लुद्रा लगायत नेपाल गुणस्तर/भारतीय गुणस्तर चिन्ह प्राप्त ब्राण्डहरु</p> 
<p>आपूर्तिकर्ताले उपलब्ध गराउनु पर्ने गुणस्तर स्पेसिफिकेशन बमोजिमको (तौल, ब्राण्ड आदि) हुनु पर्ने ।</p>			
४९	<p>चेप्टो रेती—२५० मीमी</p> 	<p>लम्बाइ: २५० मि.मि. (१० इञ्च) आकार: आयताकार (दुवै छेउमा टेपर गरिएको) कट प्रकार: स्मूथ कट (साना दाँत, फिनिशिड र सतह सफाइ कामका लागि उपयुक्त) सामग्री: उच्च गुणस्तरको कार्बन स्टिल, हार्डेन र टुप्पोतीर तुलनात्मक साघुरो बनाइएको ।</p>	<p>इन्दर वा लुद्रा लगायत नेपाल गुणस्तर/भारतीय गुणस्तर चिन्ह प्राप्त ब्राण्डहरु</p>

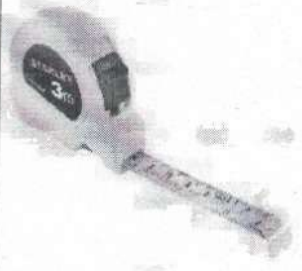



(Signature)

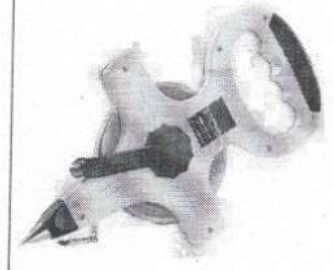

क्र.स	सामग्रीको नाम	गुणस्तर र स्पेसिफिकेशन	बजारमा उपलब्ध ब्राण्डहरू
		सतह: सामान्यत दुवै सतहमा डबल कट, छेउहरूमा सिंगल कट (निर्माताको आधारमा फरक पर्न सक्छ) ह्यान्डल: बिड प्रकार (ठोस काठ वा प्लास्टिकको आरामदायी ह्यान्डल फिट भएको)	
आपूर्तिकर्ताले उपलब्ध गराउनु पर्ने गुणस्तर स्पेसिफिकेशन बमोजिमको (तौल, ब्राण्ड आदि) हुनु पर्ने ।			
५०	स्टीलको बाल्टिन	पानी तथा घोला मसला ओसार पसारको लागि स्टिलको बाल्टी खिया नलाग्ने स्टेनलेस स्टीलबाट बनेको	इन्दर वा लुद्रा लगायत नेपाल गुणस्तर/भारतीय गुणस्तर चिन्ह प्राप्त ब्राण्डहरू 
आपूर्तिकर्ताले उपलब्ध गराउनु पर्ने गुणस्तर स्पेसिफिकेशन बमोजिमको कम्तीमा १० लिटरको (तौल, ब्राण्ड आदि) हुनु पर्ने ।			
५१	नाप्ने टेप—३ मी	लम्बाइ: ३ मीटर (वा ३०० सेन्टिमिटर)। फिताको चौडाइ: फरक हुन्छ, तर सामान्यतया १३ मीमी, १६ मीमी, वा १९ मीमीको हुन पर्ने । सामग्री: सामान्यतया फिता (ब्लेड) टिकाउ भरपर्दो नायलन कोटिंग भएको स्पीङ्ग स्टीलको हुन पर्ने । खिया प्रतिरोधी, नच्यातिने घर्षण प्रतिरोधी । बक्स सामान्यतया प्लास्टिकबाट बनेको । एकाइ तथा चिन्ह : दुवै मेट्रिक (मिटर र सेन्टिमिटर) र अस्थायी (फिट र इन्च) एकाइ तथा चिन्हहरू भएको । लक गर्ने संयन्त्र: फिता (ब्लेड)लाई विशिष्ट लम्बाइमा बिस्तार र लक गर्ने सुविधा भएको । बक्स : फिता (ब्लेड)लाई सुरक्षित गर्न र लक गर्ने संयन्त्र राख्नको लागि सुरक्षित बक्स समावेश हुनु पर्ने ।	इन्दर वा लुद्रा लगायत नेपाल गुणस्तर/भारतीय गुणस्तर चिन्ह प्राप्त ब्राण्डहरू 



(Signature)



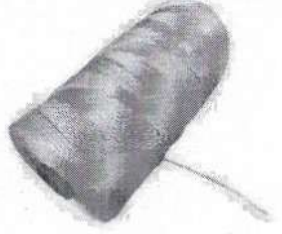



क्र.स	सामग्रीको नाम	गुणस्तर र स्पेसिफिकेशन	बजारमा उपलब्ध ब्राण्डहरू
		अन्य सुविधाहरू: सुविधाजनक बोक्नको लागि बेल्ट क्लिप वा पट्टा समावेश हुनु पर्ने।	
आपूर्तिकर्ताले उपलब्ध गराउनु पर्ने गुणस्तर स्पेसिफिकेशन बमोजिमको कम्तीमा ३ मीटरको (तौल, ब्राण्ड आदि) हुनु पर्ने ।			
५२	नाप्ने टेप—३० मी 	लामो टेप - व्यवसायीक प्रयोजन फिल्ड खुल्ला मैदान बाहिरी वातावरण तथा इन्जिनियरिङमा उपयोग हुने एसएइ मेट्रिक प्रणालीको एकुरेट टेप (रील) । उत्पादन सामग्रीको मापन : ३२ लम्बाइ X १८ चौडाइ सेन्टिमिटर वस्तुको तौल: ४०० ग्राम फिताको लम्बाइ: ३० मिटर कच्चा पदार्थ : प्लास्टिक + स्टील + एल्युमिनियम रङ: पहेंलो (स्टक उपलब्धता अनुसार पठाइएको रंग) व्यावसायिक नाप्ने कामको लागि उपयुक्त कम्प्याक्ट, बोक्न र प्रयोग गर्न सजिलो। पोर्टेबल डिजाइन, समात्र आरामदायी ।	इन्दर वा लुद्रा लगायत नेपाल गुणस्तर/भारतीय गुणस्तर चिन्ह प्राप्त ब्राण्डहरू 
आपूर्तिकर्ताले उपलब्ध गराउनु पर्ने गुणस्तर स्पेसिफिकेशन बमोजिमको (तौल, ब्राण्ड आदि) हुनु पर्ने ।			
५३	२० ली मट्टीतेल जर्किन	२० लिटर क्षमता भएको प्लास्टिकको जर्किन पानी तथा मट्टीतेल राखलाई प्रयोग हुने। भित्री र बाहिरी बिको भएको ।	इन्दर वा लुद्रा लगायत नेपाल गुणस्तर/भारतीय गुणस्तर चिन्ह प्राप्त ब्राण्डहरू 
आपूर्तिकर्ताले उपलब्ध गराउनु पर्ने गुणस्तर स्पेसिफिकेशन बमोजिमको (तौल, ब्राण्ड आदि) हुनु पर्ने ।			

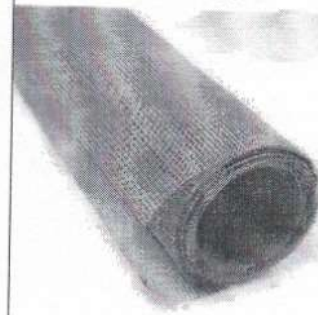



क्र.स	सामग्रीको नाम	गुणस्तर र स्पेसिफिकेशन	बजारमा उपलब्ध ब्राण्डहरु
५४	टेफलन टेप (ठुलो)	थ्रेड सिल टेप: जी.आइ पाइप वा फिटिंगको	इन्दर वा लुद्रा लगायत नेपाल गुणस्तर/भारतीय गुणस्तर चिन्ह प्राप्त ब्राण्डहरु
५५	टेफलन कभर ब्याग Teflon Cover Sheet 	चुरीमा लगाउने टेप, जसले पानी लिक हुन बाट जोगाउछ । रंग: निलो वा पहेलो वा रातो टेप लम्बाई : १२ मिटर , चौडाई : १२.५ मिमि पानीमा प्रयोग हुने, एन्टिस्टेटिक, ताप प्रतिरोधी, PTFE सामग्री, घनत्व : ०.५ ग्राम प्रति सेमी	
आपूर्तिकर्ताले उपलब्ध गराउनु पर्ने गुणस्तर स्पेसिफिकेशन बमोजिमको (तौल,ब्राण्ड आदि) हुनु पर्ने ।			
५६	थर्मोक्रोम चक 	थर्मोक्रोम चक सेट वा मार्कर सेट	इन्दर वा लुद्रा लगायत नेपाल गुणस्तर/भारतीय गुणस्तर चिन्ह प्राप्त ब्राण्डहरु 
आपूर्तिकर्ताले उपलब्ध गराउनु पर्ने गुणस्तर स्पेसिफिकेशन बमोजिमको कम्तीमा ६ पीस भएको (तौल,ब्राण्ड आदि) हुनु पर्ने ।			
५७	स्टील कराही	ग्यालभनाइज फलामे तामाको प्यान, कच्चा पदार्थ : ग्यालभनाइज फलाम, मोटाइ: १० देखि २० मिमि, तौल: २.५ देखि ३ किलो, आकार: गोलो	इन्दर वा लुद्रा लगायत नेपाल गुणस्तर/भारतीय गुणस्तर चिन्ह प्राप्त ब्राण्डहरु 
आपूर्तिकर्ताले उपलब्ध गराउनु पर्ने गुणस्तर स्पेसिफिकेशन बमोजिमको (तौल,ब्राण्ड आदि) हुनु पर्ने ।			
५८	मेसन डोरी	लम्बाइ: सामान्यत ५० मि., १०० मि., वा १५० मि. रोल (निर्माताको आधारमा फरक पर्न सक्छ ।)	नेपाल गुणस्तर/भारतीय गुणस्तर चिन्ह प्राप्त ब्राण्डहरु

क्र.स	सामग्रीको नाम	गुणस्तर र स्पेसिफिकेशन	बजारमा उपलब्ध ब्राण्डहरू
		<p>व्यास: १.५ मि.मि. देखि २ मि.मि. । कच्चा पदार्थ : सामान्यत नायलन वा पोलिएस्टर उच्च तन्कने क्षमता (High Tensile Strength) भएको, पानी, घाम र घर्षण प्रतिरोधी । रङ: प्रायः फ्लोरोसेन्ट (पहेलो, सेतो, हरियो, गुलाबी, रातो) —काम गर्दा स्पष्ट देखिने किसिमको ।</p>	
<p>आपूर्तिकर्ताले उपलब्ध गराउनु पर्ने गुणस्तर स्पेसिफिकेशन बमोजिमको (तौल, ब्राण्ड आदि) हुनु पर्ने ।</p>			
५९	स्टील ब्रश	<p>लम्बाइ: १०" — १२" (ह्याण्डल सहित) ब्रश भाग : कडा तथा बलियो । कच्चा पदार्थ: कार्बन स्टील वा स्टेनलेस स्टील तार तारको व्यास: ०.३ — ०.५ मि.मि. ब्रश तारको पडिक्त : ४ — ६ ह्याण्डल : काठ वा मजबुत प्लास्टिक प्रयोग : धुलो, जंग, फोहोर, पुरानो रङ वा वेल्डिङ स्ल्याग हटाउन सक्ने क्षमता भएको । धातुको सतह सफा गर्ने काममा उपयुक्त हुने ।</p>	<p>नेपाल गुणस्तर/भारतीय गुणस्तर चिन्ह प्राप्त ब्राण्डहरू</p> 
<p>आपूर्तिकर्ताले उपलब्ध गराउनु पर्ने गुणस्तर स्पेसिफिकेशन बमोजिमको (तौल, ब्राण्ड आदि) हुनु पर्ने ।</p>			
६०	नरम ब्रश (४")	<p>आकार: ४" (इन्च) चौडाइ ब्रश कच्चा पदार्थ : नरम कृत्रिम फाइबर (Nylon / Plastic) वा नरम प्राकृतिक कपाल । ह्याण्डल: काठ, प्लास्टिक वा स्टील पाइप फिटिङसहित तार/कपालको लम्बाइ : ५० मि.मि.—७५ मि.मि. प्रयोग : धुलो, पाउडर वा हल्का फोहोर सफा गर्न पेन्टिंग, फिनिसिङ वा नाजुक सतह सफाइमा प्रयोग</p>	<p>इन्डर वा लुद्रा लगायत नेपाल गुणस्तर/भारतीय गुणस्तर चिन्ह प्राप्त ब्राण्डहरू</p> 
<p>आपूर्तिकर्ताले उपलब्ध गराउनु पर्ने गुणस्तर स्पेसिफिकेशन बमोजिमको (तौल, ब्राण्ड आदि) हुनु पर्ने ।</p>			
६१	आयल क्यान	<p>आकार क्षमता : ०.२५ लि. — १ लि. (आवश्यकता अनुसार)</p>	<p>इन्डर वा लुद्रा लगायत नेपाल गुणस्तर/भारतीय गुणस्तर चिन्ह प्राप्त ब्राण्डहरू</p>



क्र.स	सामग्रीको नाम	गुणस्तर र स्पेसिफिकेशन	बजारमा उपलब्ध ब्राण्डहरु
		<p>कच्चा पदार्थ: स्टिल वा उच्च गुणस्तरको प्लास्टिक</p> <p>तेल राख्ने नाक : लामो र घुमाउन मिल्ने (Flexible / Rigid) पाइप सहित</p> <p>पम्प प्रणाली : समातेर औलाले दबाएर तेल निकाल्ने पम्प प्रणाली</p> <p>सतह : खिया नलाग्ने, टिकाउ र प्रयोगमैत्री</p> <p>प्रयोग : चुरी काट्दा तेल हाल्न घुमाउने चक्काको भागमा तैलीकरण गर्न ।</p>	
<p>आपूर्तिकर्ताले उपलब्ध गराउनु पर्ने गुणस्तर स्पेसिफिकेशन बमोजिमको (तौल, ब्राण्ड आदि) हुनु पर्ने ।</p>			
६२	मेकानिकल ज्याक	<p>पोलिथिन पाइप बट फ्युजन/इलेक्ट्रोफ्युजनका जोडनको लागि, मेकानिकल/म्यानुअल हाइड्रोलिक, क्षमता ५००—१००० किलोग्राम स्टिल, खिया प्रतिरोधी, लीभर/स्कू मेकानिज्म, ओभरलोड प्रोटेक्सन, एन्टी-स्लिप बेस भएको ।</p>	<p>इन्दर वा लुद्रा लगायत नेपाल गुणस्तर/भारतीय गुणस्तर चिन्ह प्राप्त ब्राण्डहरु</p> 
<p>आपूर्तिकर्ताले उपलब्ध गराउनु पर्ने गुणस्तर स्पेसिफिकेशन बमोजिमको (तौल, ब्राण्ड आदि) हुनु पर्ने ।</p>			
६३	बालुवा छान्ने जाली	<p>प्रयोग गरिएको सामग्री: फलामको तार/ग्याल्भेनाइज्ड स्टील तार, खिया प्रतिरोधी</p> <p>मेश साइज : २ मी मी (आवश्यकताअनुसार)</p> <p>आकार : ३ फिट चौडाई र १० फिट (३ मिटर) लम्बाई</p> <p>विशेषता: बलियो र टिकाउ, छिटो सफा गर्न मिल्ने ।</p> <p>पानी वा बालुवा छान्दा टुक्रिने जोखिम कम भएको ।</p>	<p>नेपाल गुणस्तर/भारतीय गुणस्तर चिन्ह प्राप्त ब्राण्डहरु</p> 
<p>आपूर्तिकर्ताले उपलब्ध गराउनु पर्ने गुणस्तर स्पेसिफिकेशन बमोजिमको (तौल, ब्राण्ड आदि) हुनु पर्ने ।</p>			
६४	त्रिपाल	<p>सिमेन्ट भण्डारको लागि त्रिपाल : टरपौलिन दुबै तीरबाट प्रयोग गर्न मिल्ने - पिबिसी टार्प कोटिग</p>	<p>नेपाल गुणस्तर/भारतीय गुणस्तर चिन्ह प्राप्त ब्राण्डहरु</p>

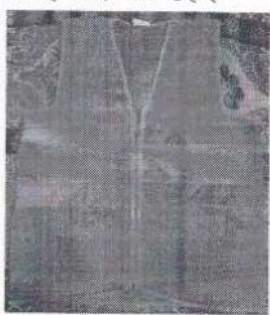

क्र.स	सामग्रीको नाम	गुणस्तर र स्पेसिफिकेशन	बजारमा उपलब्ध ब्राण्डहरु
		साइज: १२ फिट X ८ फिट मोटाइ: ०.३२ मिमि रङ्ग: निलो/सुन्तला र चार कुनामा अलुमिनियमको प्वाल भएको	
आपूर्तिकर्ताले उपलब्ध गराउनु पर्ने गुणस्तर स्पेसिफिकेशन बमोजिमको (तौल, ब्राण्ड आदि) हुनु पर्ने ।			
६५	प्लेन सिट	प्रयोग सामग्री : ग्याल्भनाइज्ड आइरन (जीआइ) सिट, रङ्ग गरिएको सतह भएको । मोटाई : ०.३-०.५ मि.मि. (आवश्यकताअनुसार) चौडाइ : ७२०-१००० मी मी (स्टयाण्डर्ड) लम्बाइ : २ मिटर रङ्ग : सेतो/निलो फिनिशीङ्ग : चम्किलो, खिया प्रतिरोधी, टिकाउ ।	नेपाल गुणस्तर/भारतीय गुणस्तर चिन्ह प्राप्त ब्राण्डहरु  
आपूर्तिकर्ताले उपलब्ध गराउनु पर्ने गुणस्तर स्पेसिफिकेशन बमोजिमको (तौल, ब्राण्ड आदि) हुनु पर्ने ।			
६६	कोदालो	फलामको कोदालो ब्लेड आकार : २०-३० सेन्टी मीटर चौडाइ, २५-३५ सेन्टी मीटर लम्बाइ (आवश्यकतानुसार)	इन्दर वा लुद्रा लगायत नेपाल गुणस्तर/भारतीय गुणस्तर चिन्ह प्राप्त ब्राण्डहरु 
आपूर्तिकर्ताले उपलब्ध गराउनु पर्ने गुणस्तर स्पेसिफिकेशन बमोजिमको (तौल, ब्राण्ड आदि) हुनु पर्ने ।			
६७	चेन रैच	प्रयोग भएको सामग्री : ह्यान्डल: उच्च गुणस्तरको स्टिल चेन: खिया प्रतिरोधी स्टिल साइज : ६-२४ इन्च (पाइप व्यास अनुसार)	इन्दर वा लुद्रा लगायत नेपाल गुणस्तर/भारतीय गुणस्तर चिन्ह प्राप्त ब्राण्डहरु



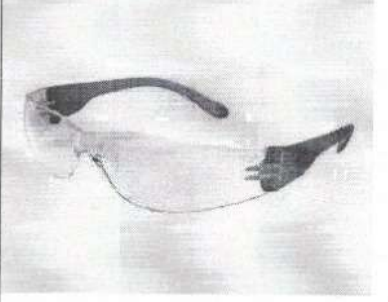

क्र.स	सामग्रीको नाम	गुणस्तर र स्पेसिफिकेशन	बजारमा उपलब्ध ब्राण्डहरू
		<p>प्रयोग : गोलो पाइप वा सिलिन्ड्रीकल पाइप समात्र र तान्न ।</p> <p>पोलिथिन पाइप, जी आइ, वा अन्य मेटल पाइप जडान तथा मर्मतको काममा ।</p>	
<p>आपूर्तिकर्ताले उपलब्ध गराउनु पर्ने गुणस्तर स्पेसिफिकेशन बमोजिमको (तौल, ब्राण्ड आदि) हुनु पर्ने ।</p>			
६८	<p>सुरक्षा हेलमेट</p> 	<ul style="list-style-type: none"> • बलियो मजबुत र टकराबको झड्का आघात सहन सक्ने पदार्थ (जस्तै: फाइबरग्लास, थर्मोप्लास्टिक वा पोलिकारबोनेट) बाट बनेको, आगो प्रतिरोध गर्ने क्षमता भएको । • भित्री तह : टकराबको झड्का आघातलाई सोस्न सक्ने गर्ने फोम वा झड्का थेग्ने सामग्री प्रयोग गरिएको, आरामदायी र टाउकोमा राम्रोसँग अड्याउने सक्ने । • सस्पेन्सन प्रणाली : घटाउन बढाउन मिल्ने हेडब्याण्ड र स्ट्र्याप भएको, टाउकोमा राम्रोसँग फिट हुने र हल्लिन नदिने । • चिन स्ट्र्याप : बलियो र सजिलै बाँध्न—खोल्न मिल्ने बकल सहित, दुर्घटनाको समयमा हेलमेट झर्ने खस्ने सम्भावना कम भएको । 	<p>नेपाल गुणस्तर/भारतीय गुणस्तर चिन्ह प्राप्त ब्राण्डहरू</p> 
<p>आपूर्तिकर्ताले उपलब्ध गराउनु पर्ने गुणस्तर स्पेसिफिकेशन बमोजिमको (तौल, ब्राण्ड आदि) हुनु पर्ने ।</p>			
६९	<p>सुरक्षा जाकेट</p> 	<ul style="list-style-type: none"> • प्रयोग भएको सामग्री : टिकाउ पोलिएस्टर वा समान गुणस्तरको कपडा, पानी तथा धुलो प्रतिरोधी • रङ : सामान्यत फ्लोरोसेन्ट सुन्तला (टाढाबाट स्पष्ट देख्न सकिने) र कम प्रकाशमा पनि स्पष्ट देखिने । • रिफ्लेक्टिभ लाइन वा टेप : रात वा अँध्यारोमा प्रकाश परेपछि चम्किने गुण भएको र अगाडि, पछाडि, छेउमा टाँसिएको । 	<p>नेपाल गुणस्तर/भारतीय गुणस्तर चिन्ह प्राप्त ब्राण्डहरू</p> 

(Signature)

क्र.स	सामग्रीको नाम	गुणस्तर र स्पेसिफिकेशन	बजारमा उपलब्ध ब्राण्डहरू
		<ul style="list-style-type: none"> डिजाइन : अगाडिबाट सजिलै खोल्न—लगाउन मिल्ने (जिप वा Velcro प्रणाली), विभिन्न साइजमा उपलब्ध हुनु पर्ने र हल्का र आरामदायी। 	
<p>आपूर्तिकर्ताले उपलब्ध गराउनु पर्ने गुणस्तर स्पेसिफिकेशन बमोजिमको (तौल, ब्राण्ड आदि) हुनु पर्ने ।</p>			
७०	गम बुट	<ul style="list-style-type: none"> प्रयोग भएको सामग्री : उच्च गुणस्तरको पीभीसी रबर वा Polyurethane बाट बनेको र पानी, हिलो फोहर र रसायन प्रतिरोध गर्ने। उचाइ : सामान्यत १२ इन्चदेखि १६ इन्च सम्म। खुट्टा, कुर्कुच्चा, नली खुट्टा र खुट्टाको तलसम्म पूर्ण सुरक्षा। तलुवा : नचिप्लने । तेल, एसिड, रसायन प्रतिरोधी, मोटो ग्रिप भएको (चिप्लो प्रतिरोधि गोटी डीजाइन भएको), भारी वस्तु खस्दा खुट्टा सुरक्षित राख्ने। इनसोल र आराम: Cushioning Insole (आरामदायी पैडिंग), लामो समय लगाउँदा पनि सहज आरामदायी। 	<p>नेपाल गुणस्तर/भारतीय गुणस्तर चिन्ह प्राप्त ब्राण्डहरू</p> 
<p>आपूर्तिकर्ताले उपलब्ध गराउनु पर्ने गुणस्तर स्पेसिफिकेशन बमोजिमको (तौल, ब्राण्ड आदि) हुनु पर्ने ।</p>			
७१	प्राथमिक उपचार किट	<p>कन्टेनर बक्स : पानी र धुलो प्रतिरोध गर्ने बाकस (प्लाष्टिक/धातु), सजिलै बोक्न मिल्ने, मजबुत र हल्का।</p> <p>आवश्यक सामग्रीहरू :</p> <ul style="list-style-type: none"> बाँध्ने कपडा (Bandages – Roller Bandage, Crepe Bandage) गॉज प्याड (Sterile Gauze Pads) उपचारमा प्रयोग हुने टासिने टेप (Adhesive Tape / Plaster) एन्टिसेप्टिक सोलुसन (Antiseptic Solution – Betadine/Dettol) कपास (Cotton Balls/Swabs) कैची (Scissors) चिमटी (Tweezers) 	<p>नेपाल गुणस्तर/भारतीय गुणस्तर चिन्ह प्राप्त ब्राण्डहरू</p> 

क्र.स	सामग्रीको नाम	गुणस्तर र स्पेसिफिकेशन	बजारमा उपलब्ध ब्राण्डहरु
		<ul style="list-style-type: none"> डिस्पोजेबल ग्लोभ्स (Gloves) प्राथमिक औषधि (Basic Medicines - Paracetamol, Oral Rehydration Salts (ORS), Antihistamine इत्यादि) 	
आपूर्तिकर्ताले उपलब्ध गराउनु पर्ने गुणस्तर स्पेसिफिकेशन बमोजिमको (तौल, ब्राण्ड आदि) हुनु पर्ने ।			
७२	सुरक्षा चश्मा	<ul style="list-style-type: none"> प्रयोग भएको सामग्री : पोलिकारबोनेट वा Impact-resistant लेन्स, हल्का र बलियो फ्रेम । लेन्स : पारदर्शी वा हल्का रंगीन (युभी सुरक्षा सहित), स्क्र्याच प्रतिरोधी र कुहिरी, धुवाँ नलाग्ने गुण भएको, धुलो, फलामको टुक्रा चिप्स, रासायनिक छिटा तथा धातुको कणबाट आँखा सुरक्षित राख्ने । डिजाइन : आँखामा मजबुतसँग फिट हुने, छेउबाट सिल्ड वा पूर्ण कवरेज हुने, लामो समय लगाउँदा पनि आरामदायी । स्ट्रयाप/फिट : घटाउन बढाउन मिल्ने स्ट्रयाप (सजिलै कस्न वा फुकाल्न सकिने) 	नेपाल गुणस्तर/भारतीय गुणस्तर चिन्ह प्राप्त ब्राण्डहरु 
आपूर्तिकर्ताले उपलब्ध गराउनु पर्ने गुणस्तर स्पेसिफिकेशन बमोजिमको (तौल, ब्राण्ड आदि) हुनु पर्ने ।			
७३	सुरक्षा बेल्ट	<ul style="list-style-type: none"> प्रयोग भएको सामग्री : उच्च गुणस्तरको पोलिस्टर वा नाइलनको सिलाइ बुनाइ तथा युभी प्रतिरोधी र पानी/तेल प्रतिरोधी सामग्रीको प्रयोग भएको । डिजाइन : पुरा शरीरमा बाँध्न मिल्ने (काँध, कम्मर, जाँघमा फिट हुने) भरपर्दो र सुरक्षित, बकल घटाउन बढाउने मिल्ने (आकार अनुसार मिलाउने), आरामदायी प्याडिङ भएको । डी-रिड : स्टिल वा एल्युमिनियमबाट बनेको, पछाडि (डी-रिड) र अगाडि/छेउमा पनि जीवन डोरी समात्र वा ल्यानयार्ड जडान गर्न प्रयोग हुने । 	नेपाल गुणस्तर/भारतीय गुणस्तर चिन्ह प्राप्त ब्राण्डहरु 

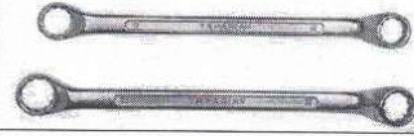
क्र.स	सामग्रीको नाम	गुणस्तर र स्पेसिफिकेशन	बजारमा उपलब्ध ब्राण्डहरू
		<ul style="list-style-type: none"> Lanyard: Energy Absorbing Lanyard प्रयोग गर्नुपर्ने, Shock absorber सहितको Fall Arrest System । कार्य भार क्षमता : सामान्यतया १००-१४० किलोग्राम भार धान्न सक्ने । 	
आपूर्तिकर्ताले उपलब्ध गराउनु पर्ने गुणस्तर स्पेसिफिकेशन बमोजिमको (तौल,ब्राण्ड आदि) हुनु पर्ने ।			
७४	कटन पन्जा	<ul style="list-style-type: none"> प्रयोग भएको सामग्री : १०० % शुद्ध कपास वा कपास—पोलिस्टर मिश्रण, छालामैत्री र हल्का । डिजाइन : पाँच औलाहरूमा डिजाइन भएको, विभिन्न साइजमा उपलब्ध (सानो, मध्यम, ठूलो, सबै भन्दा ठूलो), लामो समय लगाउँदा पनि आरामदायी । गुण : धुलो, सामान्य घर्षण र हल्का कामको सुरक्षाका लागि उपयुक्त, हातमा पसिना कम गर्ने, पुनःधोएर प्रयोग गर्न सकिने र पुनःप्रयोग योग्य । 	नेपाल गुणस्तर/भारतीय गुणस्तर चिन्ह प्राप्त ब्राण्डहरू 
आपूर्तिकर्ताले उपलब्ध गराउनु पर्ने गुणस्तर स्पेसिफिकेशन बमोजिमको (तौल,ब्राण्ड आदि) हुनु पर्ने ।			
७५	तालचा सेट (स्टील)		नेपाल गुणस्तर/भारतीय गुणस्तर चिन्ह प्राप्त ब्राण्डहरू
आपूर्तिकर्ताले उपलब्ध गराउनु पर्ने गुणस्तर स्पेसिफिकेशन बमोजिमको (तौल,ब्राण्ड आदि) हुनु पर्ने ।			
७६	स्याडल कस्ने स्पानर (खुल्ला स्पानर साइज स्याडल नट अनुसार)		नेपाल गुणस्तर/भारतीय गुणस्तर चिन्ह प्राप्त ब्राण्डहरू
आपूर्तिकर्ताले उपलब्ध गराउनु पर्ने गुणस्तर स्पेसिफिकेशन बमोजिमको (तौल,ब्राण्ड आदि) हुनु पर्ने ।			



क्र.स.	सामग्रीको नाम	गुणस्तर र स्पेसिफिकेशन	बजारमा उपलब्ध हुने अवस्था
७७	पानी मिटर (घरेलु प्रयोग) 	पहिलो संसोधन नेपाल गुणस्तर ४२८-२०७५, १.६ MPa चाप धान्न सक्ने, ब्रास बडी ५ डिग्रीको पानीको तापमान सम्म प्रयोग गर्न मिल्ने, प्राविधिक तथ्याङ्क ISO ४०६० अन्तरास्ट्रिय मानक वर्ग सी अनुरूप, तौल : १.१४ केजी सबै फिटिंग सहित	अमीत मिटर, नेपाल गुणस्तर चिन्ह प्राप्त ब्राण्डहरू, 
आपूर्तिकर्ताले उपलब्ध गराउनु पर्ने गुणस्तर स्पेसिफिकेशन बमोजिमको (तौल, ब्राण्ड आदि) हुनु पर्ने ।			
७८	स्याडल कल्याम्प	पोलि प्रोपिलिन (PP) माथिल्लो र तल्लो भागमा बोल्ट र नट सहित: आउटलेटमा स्टेनलेस स्टीलको रिड NBR (नाइट्राइल बुटाडाइन रबर) समेत ।	
आपूर्तिकर्ताले उपलब्ध गराउनु पर्ने गुणस्तर स्पेसिफिकेशन बमोजिमको (तौल, ब्राण्ड आदि) हुनु पर्ने ।			
७९	इन्लाइन क्लोरिनेशन प्रविधि	विश्व स्वस्थ संगठन र राष्ट्रिय सरसफाइ प्रतिष्ठान (एन एस एफ) प्रमाणित इनलाइन क्लोरिनेशन र आइ एस ओ ९००१-२०१५: • पिउरल ५०: एक कारटेजले १२५००० लिटर, १ पीपीएम को मात्रा सुनिश्चित हुने । • पिउरल ५०+: एक कारटेजमा ३००००० लिटर, १ पीपीएम को मात्रा सुनिश्चित हुने ।	पिउरल वा अक्वा ट्याब वा सो सरह 



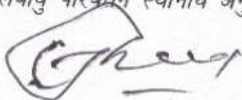

निर्माण सामग्रीको गुणस्तर तथा स्पेसिफिकेशन विवरण हाते पुस्तिका

क्र.स.	सामग्रीको नाम	गुणस्तर र स्पेसिफिकेशन	बजारमा उपलब्ध हुने अवस्था
		<ul style="list-style-type: none"> • पिउरल १००: एक कारटेजमा २५००००० लिटर, १ पीपीएम को मात्रा सुनिश्चित हुने । • अक्वा ट्याब: ०.५ पीपीएम मा ३४०००० लिटर । 	
<p>आपूर्तिकर्ताले उपलब्ध गराउनु पर्ने गुणस्तर स्पेसिफिकेशन बमोजिमको (तौल,ब्राण्ड आदि) हुनु पर्ने ।</p>			







तालिका न. ५ : अन्य निर्माण सामग्री



क्र.स.	सामग्रीको नाम	गुणस्तर र स्पेसिफिकेशन	बजारमा उपलब्ध हुने अवस्था
८०	सिमेन्ट 	नेपाल गुणस्तर ५७२ (नेपाल गुणस्तर ४९: साधारण पोर्टल्यान्ड सिमेन्ट - संशोधन २०७६) • साधारण पोर्टल्यान्ड सिमेन्ट ५३ ग्रेड - विशिष्टता • रोड हेडमा जाँच गर्दा उत्पादन मितिको १ महिना नकटेको। • सिमेन्ट बोरोमा नेपाल गुणस्तर लोगो मिति, ग्रेड, र ब्याच नम्बर उल्लेख गरिएको।	सगरमाथा, सोना, अर्घाखाँची, जस्ता नेपाल गुणस्तर प्राप्त सबै ब्राण्डहरु 
आपूर्तिकर्ताले उपलब्ध गराउनु पर्ने गुणस्तर स्पेसिफिकेशन बमोजिमको ओपीसी (तौल, ब्राण्ड आदि) हुनु पर्ने।			
८१	डण्डी/फलामे छड 	नेपाल गुणस्तर : १९१-२०५१ फलामे छड • प्रत्येक बन्डलमा तौल उल्लेख गरेको र नेपाल गुणस्तर लोगोको ट्याग भएको, खिया नलागेको, Ribbed सतह भएको हुनु पर्ने। • उच्च गुणस्तरको माइल्ड स्टील (MS) वा High Yield Strength Deformed (HYSD) स्टील र प्रायः एफ इ-४१५, एफ इ-५००, एफ इ-५५० डी ग्रेड स्टील। • लम्बाइ : सामान्यत १२ मिटर। प्रति मीटर तौल: (लगभग) a) ८ मि.मि. → ०.३९५ के.जी./मिटर b) १० मि.मि. → ०.६१७ के.जी./मिटर c) १२ मि.मि. → ०.८८८ के.जी./मिटर d) १६ मि.मि. → १.५८ के.जी./मिटर	पन्चकन्या, अम्बे, जगदम्बा, लक्ष्मी, जस्ता नेपाल गुणस्तर चिन्ह प्राप्त सबै  
आपूर्तिकर्ताले उपलब्ध गराउनु पर्ने गुणस्तर स्पेसिफिकेशन बमोजिमको (तौल, ब्राण्ड आदि) हुनु पर्ने।			
८२	बाइण्डिङ वायर	• प्रयोग भएको सामग्री : उच्च गुणस्तरको कम कार्बन स्टीलबाट बनेको, नरम पारिएको तार, जसले सजिलै बाँध्न सकिन्छ।	पन्चकन्या, अम्बे, जगदम्बा, लक्ष्मी, जस्ता नेपाल गुणस्तर चिन्ह प्राप्त सबै ब्राण्डहरु

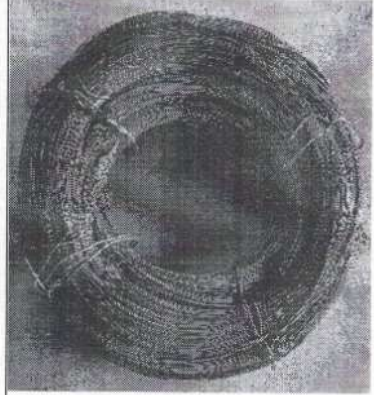
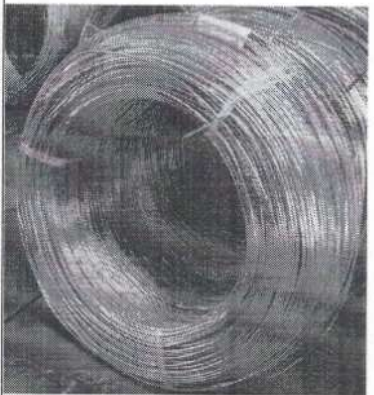

जलवायु परिवर्तन स्थानीय अनुकूलन परियोजना

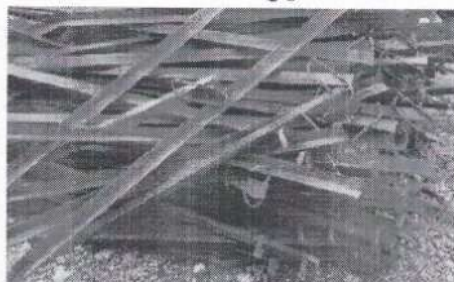
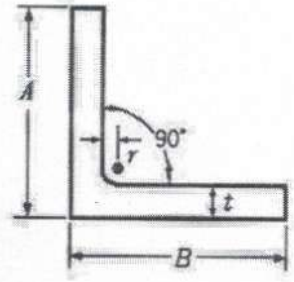

क्र.स.	सामग्रीको नाम	गुणस्तर र स्पेसिफिकेशन	बजारमा उपलब्ध हुने अवस्था
		<ul style="list-style-type: none"> मोटा व्यास : सामान्यतया ०.६१ मीमी-१.२२ मीमी (२० देखि १८ गेज), तौल : सामान्यतया २०-२५ किलोग्रामको बण्डलमा उपलब्ध। गुण : लचिलो र सजिलै मोड्न मिल्ने, खिया प्रतिरोधी, कोटिंग (कालो पारिएको वा ग्याल्भनाइज्ड), कडा नहुने, जसले गर्दा रिबार बाँध्दा चाँडै चुडिदैन। 	
<p>आपूर्तिकर्ताले उपलब्ध गराउनु पर्ने गुणस्तर स्पेसिफिकेशन बमोजिमको (तौल, ब्राण्ड आदि) हुनु पर्ने।</p>			
८३	जि. आइ. वायर (१२ एस.डब्लु.जि.)	<p>पहिलो संशोधन (नेपाल गुणस्तर -१६३-२०५८)</p> <ul style="list-style-type: none"> प्रयोग भएको सामग्री : कम कार्बन स्टीलबाट बनेको, हट डीप ग्याल्भनाइज्ड वा इलेक्ट्रो ग्याल्भनाइज्ड जस्ताको लेप गरिएको। मोटाई व्यास : सामान्यतया ०.५ मीमी देखि ५ मिमी सम्म उपलब्ध। लम्बाइ/तौल : प्रायः क्वाइल (बन्डल) मा उपलब्ध र २५ किलोग्राम, ५० किलोग्राम वा आवश्यक तौल अनुसार। 	<p>सगरमाथा, अम्बे, जगदम्बा, लक्ष्मी, जस्ता नेपाल गुणस्तर चिन्ह प्राप्त सबै ब्राण्डहरू</p> 
<p>आपूर्तिकर्ताले उपलब्ध गराउनु पर्ने गुणस्तर स्पेसिफिकेशन बमोजिमको (तौल, ब्राण्ड आदि) हुनु पर्ने।</p>			
८४	कुखुरे जाली	<p>नेपाल गुणस्तर वा सो सरह</p> <ul style="list-style-type: none"> साइज विवरण : जाली रोलको लम्बाई ३० मिटर र १.२ मिटर उचाई, व्यास १.२५ मिमि र प्वालको आकार १.२५ मिमि x २५ मिमि, तौल ४८ केजी सामग्रीको गुणस्तर : कम कार्बन स्टील तार, सतह हट डीप ग्याल्भनाइज्ड द्वारा कोटिंग गरेको 	<p>सगरमाथा, अम्बे, जगदम्बा, लक्ष्मी, जस्ता नेपाल गुणस्तर चिन्ह प्राप्त सबै ब्राण्डहरू</p> 

(Signature)

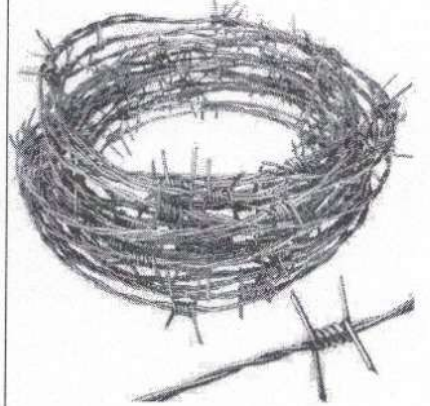
क्र.स.	सामग्रीको नाम	गुणस्तर र स्पेसिफिकेशन	बजारमा उपलब्ध हुने अवस्था
		<ul style="list-style-type: none"> प्रत्येक रोलमा साइज , तौल, र उत्पादन कम्पनी र मापदण्डको लोगोको ट्याग हुनुपर्ने । 	
<p>आपूर्तिकर्ताले उपलब्ध गराउनु पर्ने गुणस्तर स्पेसिफिकेशन बमोजिमको (तौल,ब्राण्ड आदि) हुनु पर्ने ।</p>			
८५	१.८ मी लामो फलामे एंगल पोल (५०मीमी X ५०मीमी X ५मीमी)	<ul style="list-style-type: none"> आकार: नेपाल गुणस्तर वा भारतीय गुणस्तर मानक मान्यता प्राप्त कम्पनीबाट उत्पादित फलाम बाट बनेको ५०मी मी X ५०मी मी X ५मी मी X १.८ मीटर बेसमा होल फास्ट भएको १.८ मिटर लामो सिधा सिंगल पिस । तौल : ७ देखि ८ केजी हुनुपर्ने । रेड अक्साइड प्राइमरको एक कोट र बिटुमेन पेन्टको दुइ कोट लगाएको हुनु पर्ने । 	<p>सगरमाथा, अम्बे, जगदम्बा, लक्ष्मी, जस्ता फलाम बाट स्थानीय ब्रान्ड वा नेपाल गुणस्तर चिन्ह प्राप्त सबै ब्राण्डहरू</p> 
<p>आपूर्तिकर्ताले उपलब्ध गराउनु पर्ने गुणस्तर स्पेसिफिकेशन बमोजिमको (तौल,ब्राण्ड आदि) हुनु पर्ने ।</p>			
८६	पोलिथिन सीट (३०० गेज)	<p>कालो ३०० माइक्रोन Low-Density Polyethylene जिओमेम्ब्रेन सीट जुन पानी आपूर्ति प्रणालीमा पानी संकलन टंकीको बाहिरी सतह बेने, इन्टेक प्याकिंग र अन्य कार्यहरूमा प्रयोग हुने । नरम, लचिलो, हल्का तौल, र खिया प्रतिरोधी ।</p>	<p>नेपाल गुणस्तर चिन्ह प्राप्त सबै ब्राण्डहरू</p> 
<p>आपूर्तिकर्ताले उपलब्ध गराउनु पर्ने गुणस्तर</p>			

क्र.स.	सामग्रीको नाम	गुणस्तर र स्पेसिफिकेशन	बजारमा उपलब्ध हुने अवस्था
स्पेसिफिकेशन बमोजिमको (तौल, ब्राण्ड आदि) हुनु पर्ने ।			
८७	काँडे तार	<ul style="list-style-type: none"> • प्रयोग भएको सामग्री : उच्च गुणस्तरको Low Carbon Steel वा High Tensile Steel Wire, Galvanized (जस्ताले कोट गरिएको) जसले खिया प्रतिरोध गर्छ । • तारको मोटाई: मुख्य लाइनको तार : २.० मिलि मीटर - २.५ मिलि मीटर र काँडा तार: २.० मिलि मीटर मीटर - २.३ मिलि मीटर • काँडाको दूरी : साधारणतया ७५ मिलि मीटर देखि १५० मिलि मीटर बीचमा • लम्बाइ : प्रति रोल २५० मिटर (स्ट्याण्डर्ड रोल) वा आवश्यकता अनुसार । • तौल : सामान्यत २५-३५ किलोग्राम प्रति रोल । 	<p>सगरमाथा, अम्बे, जगदम्बा, लक्ष्मी, जस्ता नेपाल गुणस्तर चिन्ह प्राप्त सबै ब्राण्डहरू</p> 
आपूर्तिकर्ताले उपलब्ध गराउनु पर्ने गुणस्तर स्पेसिफिकेशन बमोजिमको (तौल, ब्राण्ड आदि) हुनु पर्ने ।			
८८	फलामे ग्रील ढोका	<ul style="list-style-type: none"> • बाहिरी फ्रेम : १५००मिमि अग्लो र ९५० मिमि चौडाई, क्रस सेक्शन: ३५ मिमि X ३५ मिमि X ५ मिमि भएको । • ७ वटा ३/४" चौडाई र ७मिमि मोटाई ठाडो आयातकार सेक्शन बार भएको । • स्टिल वा फलामको ताल्चा लगाउने ह्यान्डल भएको । • रेड अक्साइड प्राइमर एक कोट र बिटुमेन पेन्टको दुइकोट लागेको हुनु पर्ने । • तौल : न्यूनतम १५ देखि १८ केजी हुनुपर्ने । 	<p>सगरमाथा, अम्बे, जगदम्बा, लक्ष्मी, जस्ता फलाम बाट स्थानीय ब्राण्ड वा नेपाल गुणस्तर चिन्ह प्राप्त सबै ब्राण्डहरू</p>



जलवायु परिवर्तन स्थानीय अनुकूलन परियोजना



क्र.स.	सामग्रीको नाम	गुणस्तर र स्पेसिफिकेशन	बजारमा उपलब्ध हुने अवस्था
		<p>१५०० मि .मि . कोग्रिल ढोका</p>	
		<p>आपूर्तिकर्ताले उपलब्ध गराउनु पर्ने गुणस्तर स्पेसिफिकेशन र ड्रइङ्ग बमोजिमको (तौल, ब्राण्ड आदि) हुनु पर्ने ।</p>	
८९	गोलो स्ल्याब फ्रेम (६०० मी.मी.)	<p>प्रयोग भएको सामग्री : चिसिसलाई हट—डीप ग्याल्भनाइज गरेपछि रोल गरिएको माइल्ड स्टिल सिट, २६ गेज (०.४५ मि.मि.)</p> <ul style="list-style-type: none"> • जिंक कोटिंग: दुवै सतहमा न्यूनतम १२० जीएसएम (ग्राम प्रति वर्ग मिटर) • यान्त्रिक गुणहरू: तन्कने क्षमता : २७०—४९० MPa, अत्याधिक भार सहन क्षमता (Yield Strength): ≥ २४० MPa • १२ मी.मी.का दुइ वटा नट बोल्ट सहित । 	

क्र.स.	सामग्रीको नाम	गुणस्तर र स्पेसिफिकेशन	बजारमा उपलब्ध हुने अवस्था
--------	---------------	------------------------	---------------------------

गोली सल्याब फलामे मेनहोल कभर

MAN-HOLE COVER

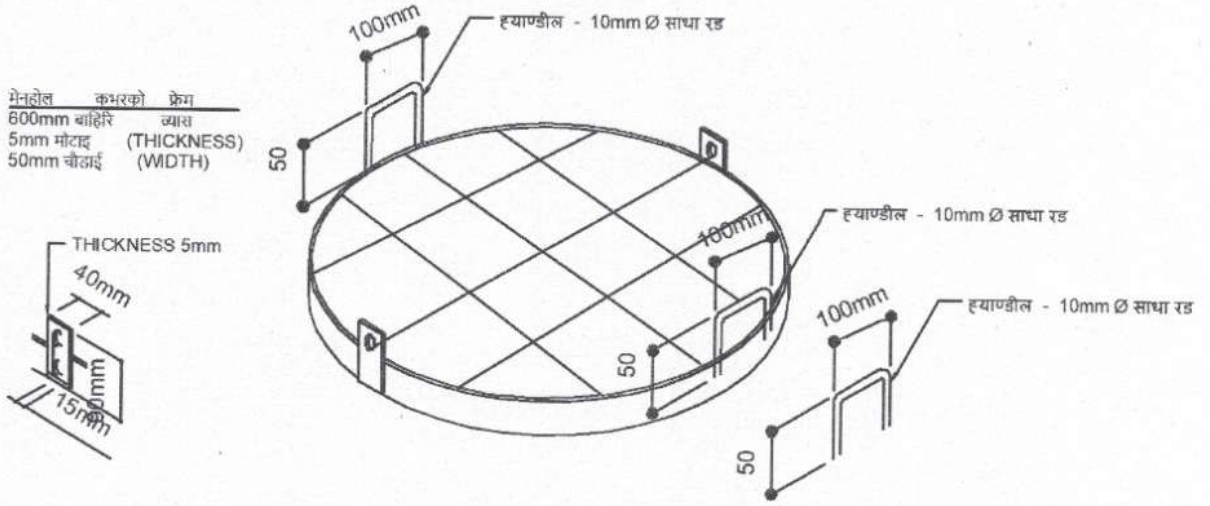

मेनहोल कभरको फ्रेम
 600mm बाहिरि व्यास
 5mm मोटाइ (THICKNESS)
 50mm चौडाई (WIDTH)

CROSS-SECTION

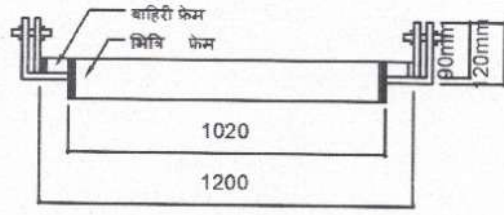

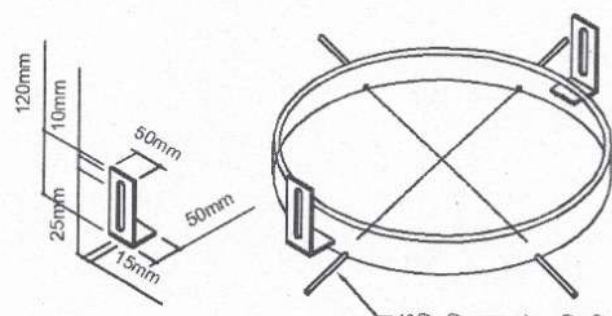

उत्पाद	मेटल	प्राइमर	अन्वताने	पेट	गरेको
(a) बाहिरी	मेनहोल		कभर		
२ लम र	हयाण्डील		मात्र		
(b) भित्रि	मेनहोल		कभर		
२ कटा	लम मात्र				

60mm WIDTH



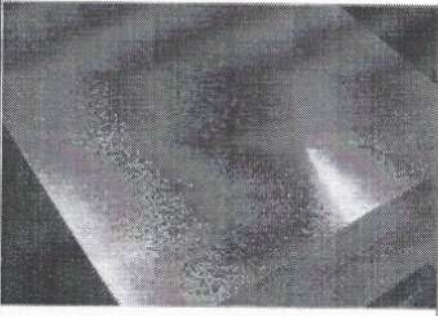

NOTE-
 EACH BAR MUST BE PASSED THROUGH A FIT HOLE
 IN THE FRAME AND WELDED INSIDE AND OUTSIDE.

(Handwritten signature)

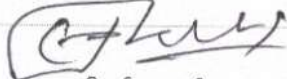
क्र.स.	सामग्रीको नाम	गुणस्तर र स्पेसिफिकेशन	बजारमा उपलब्ध हुने अवस्था
आपूर्तिकर्ताले उपलब्ध गराउनु पर्ने गुणस्तर			
स्पेसिफिकेशन र ड्रइङ्ग बमोजिमको (तौल,ब्राण्ड आदि) हुनु पर्ने ।			
९०	जी आइ प्लेन शिट (३" x ७")	नेपाल गुणस्तर १४१: २०७५ ग्याल्भनाइज्ड आइरन सीटको आकार ३ फिट x ७ फिट । यसमा जिंक कोटिङ स्तर (जस्तै जेड ३०—जेड २७५ ग्राम वर्ग मीटर) हुनु पर्ने, सतह पासिभेसन वा स्किन पास गरिएको । स्ट्याण्डर्ड चौडाइ र लम्बाइमा सकारात्मक टोलरेन्स र डायगोनलमा तोकिएको टोलरेन्स ।	हुलास, अम्बे, जगदम्बा, लक्ष्मी, जस्ता जस्ता बाट स्थानीय ब्रान्ड वा नेपाल गुणस्तर चिन्ह प्राप्त सबै ब्राण्डहरू 
आपूर्तिकर्ताले उपलब्ध गराउनु पर्ने गुणस्तर			
स्पेसिफिकेशन बमोजिमको (तौल,ब्राण्ड आदि) हुनु पर्ने ।			
९१	सिमेण्ट पेण्ट (सेतो)	नेपाल गुणस्तर ८५: २०४२ पाउडर सिमेन्ट पेन्ट नेपाल गुणस्तर स्वीकृत पेन्ट हुनुपर्ने । सबै सामग्री मिसाइएको तयारी अवस्थाको हुनुपर्ने । उत्पादन कम्पनीको नाम, रङ तथा प्रयोग गर्ने निर्देशन स्पष्ट रूपमा कन्टेनरमा लेखिएको सिलबन्दी डब्वामा उपलब्ध हुनुपर्ने ।	स्वीकृत उत्पादन कम्पनीहरू जस्तै: एसियन पेन्ट्स, नेरोल्याक, जेन्सोलिन, बर्गर ब्रिटिश पेन्ट्स इण्डिया लि., जोन्सन एण्ड निकोल्सन इण्डिया वा सो सरहको समकक्ष ब्रान्ड । 
आपूर्तिकर्ताले उपलब्ध गराउनु पर्ने गुणस्तर			
स्पेसिफिकेशन बमोजिमको (तौल,ब्राण्ड आदि) हुनु पर्ने ।			
९२	बिटुमिन पेण्ट	नेपाल गुणस्तर १६१ : २०४४ प्लास्टिक इमल्सन पेन्ट टार फेल्ट सरह: शालिमार टार फेल्ट वा सो सरहको समकक्ष सामग्री भारतीय मापदण्ड (भारतीय गुणस्तर) अनुसार हुनुपर्छ	
आपूर्तिकर्ताले उपलब्ध गराउनु पर्ने गुणस्तर			

जलवायु परिवर्तन स्थानीय अनुकूलन परियोजना



क्र.स.	सामग्रीको नाम	गुणस्तर र स्पेसिफिकेशन	बजारमा उपलब्ध हुने अवस्था
स्पेसिफिकेशन बमोजिमको (तौल, ब्राण्ड आदि) हुनु पर्ने ।			
९३	जि. आइ. सेलवेज वायर (७ गेज)	जी आइ तार (७ एस डब्लु जी): जी आइ सेलवेज तार (७ एस डब्लु जी) हट-डिप ग्याल्भनाइज गरिएको माइल्ड स्टिल तार हुनुपर्ने, व्यास ४.४७ मि.मि, न्यूनतम जिंक कोटिङ २६० ग्राम प्रति वर्ग मीटर र तन्कने शक्ति ३८०-५५० N/mm ² हुनुपर्ने। यो ग्याबियन बक्सको आकार मजबुत बनाउन र किनार सुदृढीकरणका लागि प्रयोग गरिन्छ।	
आपूर्तिकर्ताले उपलब्ध गराउनु पर्ने गुणस्तर स्पेसिफिकेशन बमोजिमको (तौल, ब्राण्ड आदि) हुनु पर्ने ।			
९४	जि. आइ. मेश वायर (१० गेज)	जी आइ मेश तार (१० एस डब्लु जी): जी आइ मेश तार (१० एस डब्लु जी) हट-डिप ग्याल्भनाइज गरिएको माइल्ड स्टिल तार, जसको व्यास ३.२५ मि.मि., न्यूनतम जिंक कोटिङ २६० ग्राम प्रति वर्ग मीटर र तन्कने क्षमता ३८०-५५० N/mm ² हुनुपर्ने। ग्याबियन बक्सको जाली बुन्न प्रयोग गरिने।	
आपूर्तिकर्ताले उपलब्ध गराउनु पर्ने गुणस्तर स्पेसिफिकेशन बमोजिमको (तौल, ब्राण्ड आदि) हुनु पर्ने ।			

(Signature)

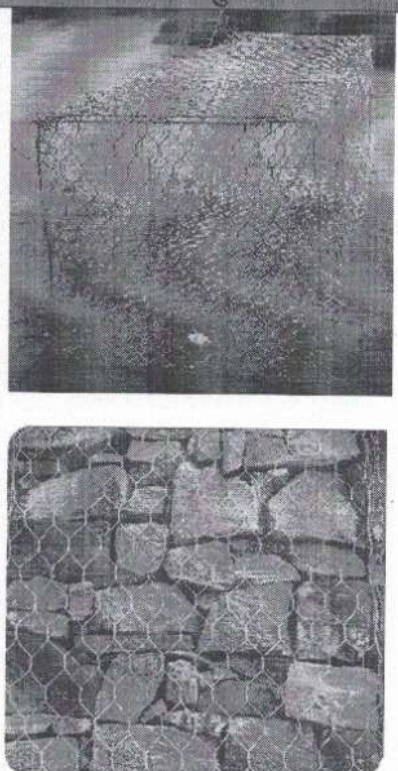
क्र.स.	सामग्रीको नाम	गुणस्तर र स्पेसिफिकेशन	बजारमा उपलब्ध हुने अवस्था
९५	ग्याबियन जालि (विभिन्न साइज), (१००मीमी x १२०मीमी मेस) र (१०'७ गेज जि. आइ. तार)	मेसिनबाट बनाइएको तथा मेकानिकल सेल्भेज गरिएको दुइ चोटी बटारीएको नट हेक्सागोनल जाली उत्पादन गरिएको हुनु पर्ने; जाली प्रकार = १०० मि.मि. x १२० मि.मि., जाली तारको व्यास ३ मि.मि., सेल्भेज तारको व्यास ३.९ मि.मि., लेसिड तारको व्यास २.४ मि.मि., हेभी जिंक कोटिङ सहित हुनु पर्ने. स्ट्याण्डर्ड तौल को हुनुपर्ने छ ।	

आपूर्तिकर्ताले उपलब्ध गराउनु पर्ने गुणस्तर स्पेसिफिकेशन बमोजिमको (तौल, ब्राण्ड आदि) हुनु पर्ने ।

९६	फर्मा काठ	स्थानीय सामग्री	
९७	फलामे किल्ला	नेपाल गुणस्तर ४६ : २०४१ किल्ला	
९८	फलामे लट्टा (८ मी.मी.)	नेपाल गुणस्तर ४९८ : २०६२ केवल तथा वायर	
९९	फलामे लट्टा (१० मी.मी.)	स्टिल वायर रोप/फलामे लट्टा : प्रि-स्ट्रेच गरिएको। तन्काइपना गुणांक (Modulus of Elasticity) को औसत मान $E = 990,000 \text{ N/mm}^2 (= 990 \text{ kN/mm}^2)$ । यो जिंकको तहले ग्याल्भनाइज गरिएको फलामका तारहरूबाट बनेको वायर रोप हो।	
१००	फलामे लट्टा (१२ मी.मी.)		
१०१	फलामे लट्टा (१४ मी.मी.)		

आपूर्तिकर्ताले उपलब्ध गराउनु पर्ने गुणस्तर स्पेसिफिकेशन बमोजिमको (तौल, ब्राण्ड आदि) हुनु पर्ने ।

१०२	स्याडल	नेपाल गुणस्तर २०२:२०४६ बोल्ट र स्क्रु	
१०३	बुल डग ग्रीप (८ मी.मी.)	नेपाल गुणस्तर २०२:२०४६ बोल्ट र स्क्रु	



जलवायु परिवर्तन स्थानीय अनुकूलन परियोजना



क्र.स.	सामग्रीको नाम	गुणस्तर र स्पेसिफिकेशन	बजारमा उपलब्ध हुने अवस्था
१०४	बुल डग ग्रीप (१० मी.मी.)	नेपाल गुणस्तर २०२:२०४६ बोल्ट र स्क्रु	नेपाल गुणस्तर २०२:२०४६ बोल्ट र स्क्रु वा भारतीय गुणस्तर: २३६१-१९७० बुलडग ग्रीप 
१०५	बुल डग ग्रीप (१२ मी.मी.)	नेपाल गुणस्तर २०२:२०४६ बोल्ट र स्क्रु	
१०६	बुल डग ग्रीप (१४ मी.मी.)	नेपाल गुणस्तर २०२:२०४६ बोल्ट र स्क्रु	

आपूर्तिकर्ताले उपलब्ध गराउनु पर्ने गुणस्तर स्पेसिफिकेशन बमोजिमको (तौल, ब्राण्ड आदि) हुनु पर्ने ।

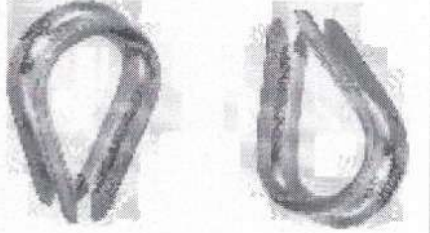
१०७	क्ल्याम्प्स	नेपाल गुणस्तर २०२:२०४६ बोल्ट र स्क्रु	थिम्बलहरू हट-डिप ग्याल्भनाइज गरिएको वा स्टेनलेस स्टीलको बनाइएका हुनुपर्छ र तारलाई नोक्सान हुन नदिने गरी राम्ररी फिट हुनुपर्छ 
१०८	थिम्बल क्ल्याम्प्स (८ मी.मी.)	नेपाल गुणस्तर २०२:२०४६ बोल्ट र स्क्रु	
१०९	थिम्बल क्ल्याम्प्स (१० मी.मी.)	नेपाल गुणस्तर २०२:२०४६ बोल्ट र स्क्रु	
११०	थिम्बल क्ल्याम्प्स (१२ मी.मी.)	नेपाल गुणस्तर २०२:२०४६ बोल्ट र स्क्रु	
१११	थिम्बल क्ल्याम्प्स (१४ मी.मी.)	नेपाल गुणस्तर २०२:२०४६ बोल्ट र स्क्रु	

आपूर्तिकर्ताले उपलब्ध गराउनु पर्ने गुणस्तर स्पेसिफिकेशन बमोजिमको (तौल, ब्राण्ड आदि) हुनु पर्ने ।

११२	सस्पेन्डर (८ मी.मी.)	स्ट्याण्डर्ड ८ मि.मि.को सस्पेन्डर यसको प्रयोगका लागि अत्यन्तै महत्वपूर्ण हुन्छ, किनभने यस मापनले तारको व्यास जनाउँछ र सम्पूर्ण सस्पेन्डरको शक्ति निर्धारण गर्ने एउटा मुख्य तत्व हो। 
-----	----------------------	---

आपूर्तिकर्ताले उपलब्ध गराउनु पर्ने गुणस्तर

जलवायु परिवर्तन स्थानीय अनुकूलन कार्यक्रम

